



Весы Explorer

Руководство по эксплуатации



СОДЕРЖАНИЕ

1. ВВЕДЕНИЕ	5
1.1 Назначение	5
1.2 Отличительные особенности	5
1.3 Меры безопасности	5
2. ПОДГОТОВКА ВЕСОВ К РАБОТЕ	6
2.1 Распаковка	6
2.2 Сборка весов	7
2.2.1 Установка терминала	7
2.2.2 Установка защитного кольца и чашки весов на моделях EX124, EX224 и EX324	7
2.2.3 Установка установочной платформы и чашки весов на моделях EX223, EX423, EX623 и EX1103	7
2.2.4 Установка панелей и дверок защитного кожуха на моделях весов с защитным кожухом.....	8
2.2.5 Установка чашки весов и защитного экрана на моделях весов без защитного кожуха.....	9
2.3 Выбор места для установки весов	9
2.4 Установка весов по уровню	9
2.5 Подключение к сети электропитания	10
2.5.1 Сетевой блок питания.....	10
2.6 Подключение интерфейсного кабеля	10
2.7 Регулировка угла наклона терминала.....	10
2.8 Установка терминала отдельно от весовой платформы.....	11
2.8.1 Отсоединение терминала от весовой платформы	11
2.8.2 Крепление терминала.....	11
2.9 Первичная калибровка	11
3. ПОРЯДОК РАБОТЫ	12
3.1 Дисплей, исходная экранная страница	12
3.2 Основные функции и главное меню.....	12
3.3 Основные элементы – модели с защитным кожухом	13
3.4 Основные элементы – модели без защитного кожуха	14
3.5 Основные элементы – терминал.....	15
3.6 Функции и соответствующие им значки	16
3.6.1 Режим ожидания.....	16
3.6.2 Вывод данных на печать	16
3.6.3 Режимы взвешивания	16
3.6.4 Состояние неконтактных сенсоров.....	16
3.6.5 AutoCal™	16
3.6.6 Меню	16
3.6.7 Дополнительные функции	16
3.6.8 Мастер установки по уровню	16
3.6.9 Установка нуля.....	16
3.6.10 Тарирование контейнера	16
3.6.11 Единицы измерения.....	17
3.6.12 Ввод массы тары.....	17
3.6.13 Проверка калибровки.....	17
3.6.14 Калькулятор	17
3.6.15 Секундомер.....	17
3.6.16 Выход из системы	17
4. РЕЖИМЫ ВЗВЕШИВАНИЯ	18
4.1 Взвешивание.....	19
4.1.1 Редактирование параметров	19
4.1.2 Настройка режима	20
4.1.3 Статистика в режиме Weighing (взвешивание)	21
4.2 Подсчет количества предметов	22
4.2.1 Стандартный счет (по умолчанию).....	22
4.2.2 Настройка режима	25
4.2.3 Подсчет предметов - контроль	26
4.2.4 Подсчет предметов - наполнение	27
4.2.5 Статистика в режиме подсчета количества предметов.....	28
4.3 Взвешивание в процентах	30
4.3.1 Редактирование параметров.....	30
4.3.2 Настройка режима	33
4.4 Контрольное взвешивание	34

4.4.1	Стандартное контрольное взвешивание (по умолчанию)	34
4.4.2	Редактирование параметров	34
4.4.3	Настройка режима	35
4.4.4	Контрольное взвешивание с заданием номинала и допусков в единицах массы	36
4.4.5	Контрольное взвешивание с заданием номинала и допусков в процентах	37
4.4.6	Режимы отображения информации	38
4.4.7	Статистика в режиме контрольного взвешивания	39
4.5	Динамическое взвешивание / взвешивание животных	40
4.5.1	Редактирование параметров	41
4.5.2	Настройка режима	41
4.5.3	Динамическое взвешивание – полуавтоматический режим	42
4.5.4	Динамическое взвешивание – автоматический режим	43
4.5.5	Статистика в режиме Dynamic Weighing (динамическое взвешивание)	44
4.6	Наполнение	45
4.6.1	Редактирование параметров	45
4.6.2	Настройка режима	46
4.6.3	Статистика в режиме Filling (наполнение)	47
4.7	Суммирование	49
4.7.1	Суммирование вручную (по умолчанию)	49
4.7.2	Настройка режима	50
4.7.3	Автоматическое суммирование	51
4.8	Рецептурное взвешивание	52
4.8.1	Взвешивание с произвольной рецептурой (по умолчанию)	52
4.8.2	Настройка режима	53
4.8.3	Взвешивание с заданной рецептурой	54
4.9	Дифференциальное взвешивание	57
4.9.1	Параметры образцов	57
4.9.2	Настройка режима	59
4.9.3	Дифференциальное взвешивание с автоматической обработкой результатов	60
4.10	Определение плотности	61
4.10.1	Измерение плотности твердых тел с использованием воды (по умолчанию)	61
4.10.2	Настройка режима	63
4.10.3	Измерение плотности плавучих материалов с использованием воды	64
4.10.4	Измерение плотности твердых тел с использованием вспомогательной жидкости	64
4.10.5	Определение плотности жидкости с использованием калиброванного грузика	65
4.10.6	Определение плотности пористых материалов с использованием масляной пропитки	67
4.11	Сохранение максимального значения массы	69
4.11.1	Сохранение максимальной массы - полуавтоматический режим (по умолчанию)	69
4.11.2	Настройка режима	70
4.11.3	Сохранение максимальной массы - вручную	71
4.11.4	Сохранение максимальной массы - автоматически	72
4.12	Расчет стоимости ингредиентов	73
4.12.1	Параметры ингредиентов	73
4.12.2	Настройка режима	76
4.13	Калибровка пипеток	77
4.13.1	Калибровка пипеток – вручную (по умолчанию)	77
4.13.2	Процедура калибровки пипеток	79
4.13.3	Настройка режима	80
4.14	Статистический контроль качества - СКК	81
4.14.1	Редактирование параметров	81
4.14.2	Процедура СКК	82
4.14.3	Настройка режима	84
4.15	Статистика	85
4.16	Библиотека	85
4.16.1	Создание библиотечной записи	85
4.16.2	Извлечение библиотечной записи	86
4.16.3	Удаление библиотечной записи	86
4.17	Дополнительные возможности	87
4.17.1	Взвешивание под весами	87
5.	СТРУКТУРА МЕНЮ	88
5.1	Навигация в меню	88
5.1.1	Изменение установок параметров	88
5.2	Главное меню	89

5.3	Калибровка	89
5.3.1	Подменю Calibration (калибровка)	89
5.3.2	Калибровка с использованием встроенной гири (AutoCal™).....	89
5.3.3	Автоматическая калибровка	89
5.3.4	Коррекция калибровки AutoCal™	90
5.3.5	Калибровка диапазона взвешивания	90
5.3.6	Пользовательская калибровка	91
5.3.7	Проверка калибровки.....	91
5.4	Пользовательские параметры.....	92
5.4.1	Подменю User Settings (пользовательские параметры)	92
5.4.2	Язык интерфейса	92
5.4.3	Громкость звукового сигнала.....	92
5.4.4	Параметры дисплея.....	92
5.4.5	Управление пользователями.....	92
5.4.6	Избранные функции.....	93
5.4.7	Настройка неконтактных сенсоров.....	93
5.4.8	Подсветка защитного кожуха.....	93
5.5	Параметры весов.....	94
5.5.1	Подменю Balance Set-up (параметры весов)	94
5.5.2	Диапазон стабильности	94
5.5.3	Уровень фильтрации	94
5.5.4	Автоматическая коррекция нуля	94
5.5.5	Автоматическое тарирование.....	95
5.5.6	Индикатор массы брутто.....	95
5.5.7	Режим коммерческого применения	95
5.5.8	Дискретность индикации.....	95
5.5.9	Дата и время	95
5.6	Режимы взвешивания.....	96
5.6.1	Включение или выключение режима.....	96
5.7	Единицы измерения.....	96
5.7.1	Подменю Units (единицы измерения).....	96
5.7.2	Включение или выключение единиц измерения	97
5.7.3	Произвольные единицы измерения	97
5.8	Данные GLP и GMP	98
5.8.1	Подменю GLP Data (данные GLP).....	98
5.8.2	Заголовок	98
5.8.3	Обозначение весов.....	98
5.8.4	Имя пользователя.....	98
5.8.5	Обозначение проекта.....	98
5.9	Передача данных.....	99
5.9.1	Подменю Communication (передача данных).....	99
5.9.2	Скорость передачи данных.....	99
5.9.3	Параметры передачи данных.....	99
5.9.4	Квитирование	100
5.9.5	Альтернативные командные символы	100
5.9.6	Режим вывода на печать	100
5.9.7	Автоматическая печать.....	101
5.9.8	Вывод на печать результатов калибровки	101
5.9.9	Состав печатаемых данных.....	101
5.9.10	Формат печати	103
5.9.11	Функция передачи данных.....	103
5.10	Библиотека	105
5.11	Параметры ввода-вывода	105
5.12	Диагностика	105
5.12.1	Подсветка пузырькового уровня.....	105
5.12.2	Подсветка защитного кожуха – только аналитические модели.....	105
5.12.3	Сенсоры	105
5.12.4	Меню Service.....	105
5.13	Восстановление заводских настроек	106
5.13.1	Подменю Factory Reset.....	106
5.13.2	Восстановление параметров меню Calibration.....	106
5.13.3	Восстановление параметров меню User Settings	106
5.13.4	Восстановление параметров меню Balance Setup.....	106

5.13.5	Восстановление параметров меню Application Modes.....	106
5.13.6	Восстановление параметров меню Weighing Units.....	106
5.13.7	Восстановление параметров меню GLP and GMP Data	106
5.13.8	Восстановление параметров меню Communication	106
5.13.9	Восстановление параметров меню I-O Settings.....	106
5.13.10	Восстановление параметров всех меню (полное восстановление).....	106
5.14	Блокировка.....	107
5.14.1	Подменю Lockout (блокировка).....	107
5.14.2	Блокировка меню Calibration.....	107
5.14.3	Блокировка меню User Settings	107
5.14.4	Блокировка меню Balance Setup.....	107
5.14.5	Блокировка меню Application Modes.....	107
5.14.6	Блокировка меню Weighing Units.....	107
5.14.7	Блокировка меню GLP and GMP Data	107
5.14.8	Блокировка меню Communication	108
5.14.9	Блокировка меню Library.....	108
5.14.10	Блокировка меню I-O Settings.....	108
5.14.11	Блокировка меню Factory Reset.....	108
5.15	Защита меню блокировки и переключатель блокировки.....	108
5.16	Справка	109
5.16.1	Вызов справки.....	109
6.	РЕЖИМ КОММЕРЧЕСКОГО ПРИМЕНЕНИЯ	110
6.1	Подготовка	110
6.2	Поверка	110
6.3	Опломбирование	110
7.	ВЫВОД ДАННЫХ.....	111
7.1	Подключение, настройка и проверка интерфейса принтера / компьютера	111
7.2	Примеры форматов печати данных	112
7.3	Формат вывода данных	120
8.	ТЕХНИЧЕСКОЕ ОБСЛУЖИВАНИЕ	121
8.1	Калибровка	121
8.2	Очистка	121
8.3	Устранение неисправностей	121
8.4	Техническая поддержка.....	121
9.	ТЕХНИЧЕСКИЕ ДАННЫЕ	122
9.1	Технические характеристики.....	122
9.2	Габаритные размеры весов.....	129
9.3	Запасные части и принадлежности.....	130
9.4	Таблица значков графического интерфейса пользователя	131
9.5	Передача данных.....	137
9.5.1	Интерфейсные команды	137
9.5.2	Назначение контактов разъема RS232 (DB9)	140
9.6	Интерфейс USB	140
10.	ОБНОВЛЕНИЕ ПРОГРАММНОГО ОБЕСПЕЧЕНИЯ	144
11.	СООТВЕТСТВИЕ СТАНДАРТАМ	145

1. ВВЕДЕНИЕ

1.1 Назначение

Весы Explorer – это высокоточный весоизмерительный прибор, рассчитанный на многолетний срок службы при условии надлежащего обращения. Выпускаемые модели весов Ohaus Explorer имеют НПВ от 120 до 10 200 г.

1.2 Отличительные особенности

Модульная конструкция. Весы Ohaus Explorer конструктивно выполнены в виде двух соединенных между собой модулей – терминала и весовой платформы. В зависимости от организации рабочего места, терминал может быть закреплен на весовой платформе или установлен отдельно от нее; модули соединяются между собой одним кабелем длиной 1 м.

Сенсорный экран. Графические значки на сенсорном экране обеспечивают удобство выполнения операций управления, быстрый доступ к многочисленным режимам взвешивания и функциям весов.

Неконтактные сенсоры. В зависимости от назначенных функций могут использоваться для установки нуля, тарирования, печати результатов и т.п.

Статистика. Статистические функции поддерживаются в режиме взвешивания, в счетном режиме, в режиме взвешивания в процентах, контрольного взвешивания, динамического взвешивания, наполнения, определения плотности, калибровки пипеток и статистического контроля качества.



1.3 Меры безопасности









Осторожно! Прежде чем приступить к установке, электрическому подключению или техническому обслуживанию оборудования, прочитайте все указания мер безопасности. Несоблюдение мер безопасности может привести к несчастному случаю и/или причинению материального ущерба. Сохраните руководство, оно может понадобиться в будущем.

- Перед подключением убедитесь в том, что напряжение в сети переменного тока соответствует указанному на паспортной табличке весов, а вилка кабеля электропитания подходит к сетевой розетке.
- Проложите кабель электропитания таким образом, чтобы он не мешал в процессе работы и не создавал опасности для окружающих.
- Не эксплуатируйте весы в помещениях с повышенной влажностью воздуха.
- Не допускайте падения предметов на чашку весов.
- Используйте только рекомендованные принадлежности и периферийные устройства.
- Условия окружающей среды, в которых эксплуатируется оборудование, должны соответствовать указанным в таблице технических характеристик.
- Прежде чем приступить к очистке весов, отключите их от сети электропитания.
- Оборудование не предназначено для эксплуатации в неблагоприятных условиях окружающей среды и во взрывоопасных зонах.
- Все операции технического обслуживания весов должен выполнять только уполномоченный технический персонал.

2. ПОДГОТОВКА ВЕСОВ К РАБОТЕ

2.1 Распаковка

Осторожно извлеките весы Explorer и все принадлежности из упаковочной коробки. Комплект поставки зависит от модели весов (см. следующую таблицу). Сохраните упаковочные материалы.

Компонент		Изображение	EX124 EX224 EX324	EX223 EX423 EX623 EX1103	EX2202 EX4202 EX6201 EX6202 EX10201 EX10202
Терминал			X	X	X
Весовая платформа			X	X	X
Чашка весов	∅ 90 мм		X		
	∅ 130 мм			X	
	180 x 210 мм				X
Установочная платформа	∅ 130 мм			X	
Опорные колпачки (4 шт.)					X
Защитное кольцо			X		
Защитный экран					X
Комплект защитного кожуха			X	X	
Блок питания			X	X	X
Кабель электропитания	(тип вилки соответствует национальному стандарту)		X	X	X
Защитный чехол	Терминал		X	X	X
Компакт-диск:	Программное обеспечение		X	X	X
Руководство по эксплуатации			X	X	X
Краткое руководство пользователя			X	X	X
Гарантийный талон			X	X	X

2.2 Сборка весов

Установите все компоненты весов Explorer в соответствии с приведенными ниже указаниями и иллюстрациями. Для правильной работы весов важно установить все компоненты.

2.2.1 Установка терминала

Весы Explorer поставляются с терминалом, установленным (закрепленным) на весовой платформе. Никаких дополнительных операций сборки выполнять не требуется. На моделях весов с защитным кожухом терминал необходимо временно отсоединить, чтобы установить на место элементы кожуха. Соберите весы Explorer в соответствии с приведенными ниже указаниями и иллюстрациями.

Примечание: все модели весов Explorer комплектуются идентичными терминалами.

2.2.2 Установка защитного кольца и чашки весов на моделях EX124, EX224 и EX324

Примечание: указания по сборке относятся также к весам с суффиксом М или N в обозначении модели.

1. Установите на место защитное кольцо.
2. Установите узел чашки весов на установочный конус, расположенный в центре весовой платформы.



2.2.3 Установка установочной платформы и чашки весов на моделях EX223, EX423, EX623 и EX1103

1. Установите на место установочную платформу.
2. Установите чашку весов на установочную платформу.



2.2.4 Установка панелей и дверок защитного кожуха на моделях весов с защитным кожухом

1. Осторожно извлеките все четыре части стеклянного защитного кожуха из упаковки.

ПРИМЕЧАНИЕ: перед установкой боковых дверок установите рычажки фиксаторов в правильное положение, как показано на рисунке.

ОТКРЫТ:



ЗАКРЫТ:



2. Установите боковые, переднюю и верхнюю дверцы защитного кожуха, как указано ниже.

Установка боковой дверки

1. Открыть
2. Совместить



3. Сдвинуть



4. Закрыть



Подготовьте дверку к установке. Откройте фиксатор (сверху); установите дверку в верхний паз и сдвиньте нижний край дверки внутри нижнего паза. Закройте фиксатор.

Установка передней панели кожуха

1. Отсоединить терминал
2. Совместить



3. Установить вертикально



4. Установить терминал на место



Нажмите кнопку, чтобы отсоединить терминал от весовой платформы. Совместите пазы панели с соответствующими выступами на весовой платформе. Поверните панель в вертикальное положение.

Установка верхней дверки

1. Совместить
2. Нажать вниз



Совместите пазы верхней дверки с разрезными штифтами. Осторожно прижмите дверку вниз, чтобы установить ее на место. Убедитесь в том, что дверка открывается и закрывается без помех. Закройте дверку.

2.2.5 Установка чашки весов и защитного экрана на моделях весов без защитного кожуха

Примечание: указания по сборке относятся также к весам с суффиксом М или N в обозначении модели.

1. Установите на весы четыре опорных колпачка, как показано на рисунке.
2. Установите чашку весов на опорные колпачки.
3. Установите на весы защитный экран, как показано на рисунке.



Примечание: допускается эксплуатация весов без защитного экрана. При неблагоприятных условиях окружающей среды это может привести к некоторому снижению стабильности результатов взвешивания.

2.3 Выбор места для установки весов

Для установки весов следует выбрать место, защищенное от сильных сквозняков, вибрации, резких температурных колебаний, вдали от источников тепла. Для удобства работы следует оставить достаточное свободное пространство вокруг весов.

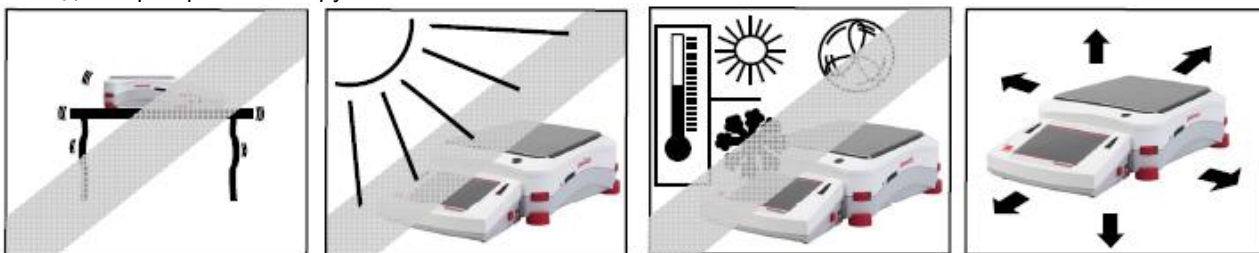

Примечание: интерфейсные кабели подключаются к терминалу. Терминал можно отсоединить от весов и закрепить на стене или расположить на столе отдельно от весовой платформы.

2.4 Установка весов по уровню

В небольшом окне круглой формы с передней стороны весовой платформы Explorer находится пузырьковый уровень, подсветка которого напоминает о необходимости установки весов по уровню. Вращая маховички регулируемых опор, установите пузырек уровня в центре кольцевой риски, как показано на рисунке.

Установку по уровню необходимо выполнять каждый раз после перемещения весов на новое место.

Примечание: для установки весов по уровню необходимо вращать маховички регулируемых опор – сами по себе опоры не вращаются.

См. описание функции Level Assist (мастер установки по уровню) в меню Information (справка).

Для того чтобы вызвать функцию Level Assist, нажмите на значок **More** (дополнительно) в правом нижнем углу исходной экранной страницы. В открывшемся меню выберите пункт **Level Assist**.

В окне Level Assist стрелками показаны направления вращения маховичков регулируемых опор в зависимости от текущего положения пузырька в уровне.

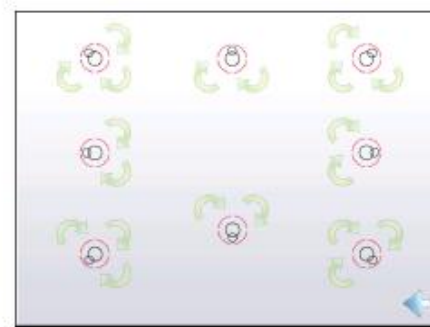

2.5 Подключение к сети электропитания

2.5.1 Сетевой блок питания

Подключите сетевой блок питания (поставляется с весами) к разъему питания с задней стороны весов. Затем подключите блок питания к розетке сети переменного тока.



Осторожно! Для питания весов допускается использовать только источники питания с ограничением выходного тока, маркированные знаком CSA (или аналогичным знаком сертификации).



Примечание: для достижения оптимальной точности взвешивания весы следует прогреть перед началом работы в течение одного часа.



Режим ожидания: после подключения к источнику питания весы находятся в режиме ожидания. Нажмите на значок Standby, чтобы начать работу.

2.6 Подключение интерфейсного кабеля

Используйте встроенный порт RS-232 (10101) для подключения весов к компьютеру или принтеру с помощью стандартного (прямого) интерфейсного кабеля. Для подключения можно также использовать USB-порт весов.

Примечание: порядок настройки и описание интерфейсных команд см. в разделе "Параметры меню Communication".

Порядок подключения, настройки и проверки функционирования соединения с принтером / компьютером, а также примеры форматов печати данных см. в разделе "Вывод на печать".



Интерфейсные разъемы на задней панели терминала.



Проложите кабель принтера вдоль направляющих с нижней стороны весов. Кабель можно также вывести через прорезь рядом с кнопкой фиксатора терминала.

2.7 Регулировка угла наклона терминала

Для того чтобы установить дисплей терминала под удобным для считывания информации углом, нажмите на кнопки регулировки угла наклона терминала, расположенные по бокам корпуса терминала.



2.8 Установка терминала отдельно от весовой платформы

Терминал соединяется с весовой платформой с помощью кабеля терминала. Этот кабель должен быть подключен к соответствующему разъему терминала. В зависимости от организации рабочего места, терминал может быть закреплен на весовой платформе (в том виде, в котором он поставляется) или установлен отдельно от нее (на расстоянии до 1 м).

2.8.1 Отсоединение терминала от весовой платформы

1. Для того чтобы отсоединить терминал, нажмите одновременно на обе кнопки фиксаторов терминала и осторожно потяните терминал на себя. Эти кнопки открывают два фиксатора, которыми терминал крепится к весовой платформе. Терминал соединен кабелем с весовой платформой. Соблюдайте осторожность, чтобы не повредить и не отсоединить этот кабель.
2. Для того чтобы закрепить терминал на весовой платформе, нажмите на обе кнопки фиксаторов и заведите выступы на корпусе терминала в выемку на корпусе весовой платформы до срабатывания фиксаторов.



Примечание: при необходимости можно дополнительно приобрести удлинительный кабель для терминала.

2.8.2 Крепление терминала

При необходимости терминал можно закрепить к стене или к столу с помощью крепежных элементов (крепежные элементы не входят в комплект поставки), соответствующих типу монтажной поверхности. Крепежные винты могут иметь диаметр до 4 мм (#8). Установочные размеры монтажных отверстий показаны на рис. 2-1.



Рис. 2-1. Установочные размеры терминала

2.9 Первичная калибровка

После первого включения или перемещения весов на новое рабочее место необходимо выполнить калибровку, чтобы обеспечить получение точных результатов взвешивания. Встроенная функция AutoCal обеспечивает автоматическую калибровку весов Explorer без необходимости использования внешних калибровочных гирь. При необходимости можно также выполнить калибровку вручную с использованием внешних калибровочных гирь. В этом случае подготовьте необходимые калибровочные гири до начала калибровки. Дополнительные сведения см. в разделе "Калибровка".

3. ПОРЯДОК РАБОТЫ

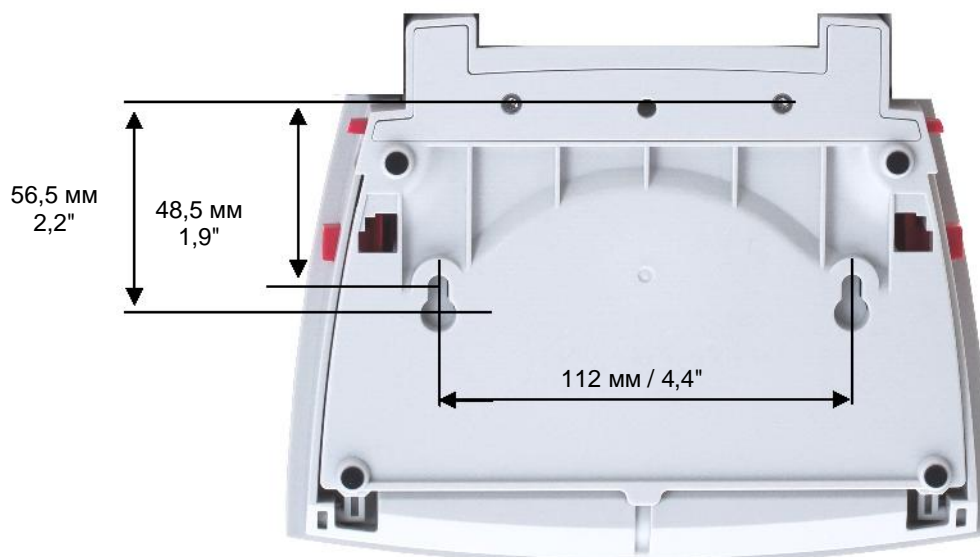
3.1 Дисплей, исходная экранная страница

Весы имеют сенсорный дисплей. Управление работой весов осуществляется *прикосновением* к различным областям и значкам функций на дисплее.

СРЕДСТВА УПРАВЛЕНИЯ И ИНДИКАЦИИ

Вызов меню установки параметров режима взвешивания

Переключение режимов взвешивания

Вызов списка доступных библиотек

Инструкции для оператора
Индикаторы стабильности (*), режима нетто (NET), режима брутто (G) и/или центра зоны нуля (>0<).

Поля результатов: отображаемая информация зависит от режима взвешивания.

Значки для вызова основных функций и доступа к дополнительным функциям.

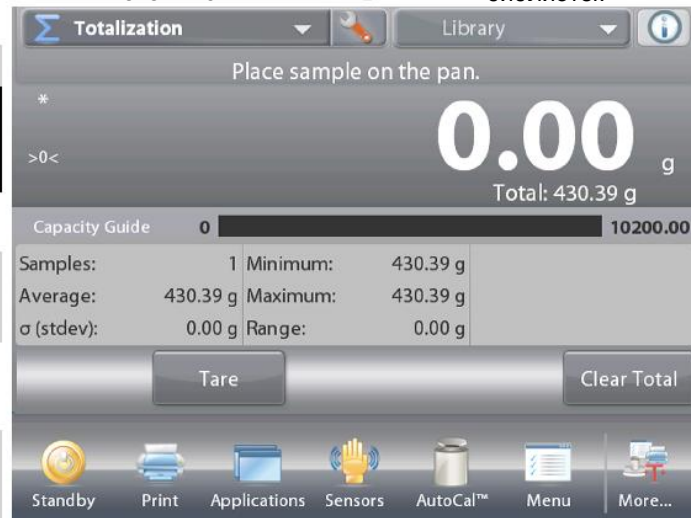

Вызов меню справки.

Нажмите на обозначение единицы измерения, чтобы выбрать другую единицу.

Индикаторы состояния или диапазона взвешивания: в зависимости от режима взвешивания.

Кнопки режимов: функции зависят от режима взвешивания.

3.2 Основные функции и главное меню

Взвешивание: Нажмите на кнопку **Tare**, чтобы обнулить показания дисплея. Поместите взвешиваемый предмет на весы. На дисплее появится значение массы брутто.

Тарирование: Освободите чашку весов и нажмите на кнопку **Tare**, чтобы установить весы на нуль. Установите на весы пустой контейнер и нажмите на кнопку **Tare**. Поместите в контейнер взвешиваемые предметы – дисплей покажет их массу нетто. Снимите контейнер с весов – на дисплее появится значение массы контейнера с отрицательным знаком. Нажмите на кнопку **Tare**, чтобы обнулить показания.

МЕНЮ И НАВИГАЦИЯ НА ЭКРАНЕ

Для того чтобы открыть меню, нажмите на значок **Menu**.
Для того чтобы увидеть скрытые пункты меню, перетащите движок на полосу прокрутки.

Calibration (калибровка):
Вызов меню калибровки.

User Settings (пользовательские параметры):
Вызов меню пользовательских параметров.

Balance Setup (параметры весов):
Вызов меню параметров весов.

Application Modes (режимы взвешивания):
Вызов меню режимов взвешивания.

Weighing Units (единицы измерения):
Вызов меню единиц измерения.

GLP and GMP Data (данные GLP и GMP):
Ввод данных для обеспечения прослеживаемости.

Communication (передача данных):
Вызов меню параметров печати и параметров последовательного интерфейса.

Library (библиотека):
Вызов меню удаления записей библиотеки.

I/O Settings (параметры ввода-вывода):
Вызов меню параметров удаленного ввода-вывода.



Diagnostics (диагностика):
Вызов меню диагностики.

Factory Reset:
Вызов меню восстановления заводских установок параметров.

Lockout (блокировка):
Вызов меню блокировки.

Information (справка):
Вызов меню справки.

3.3 Основные элементы – модели с защитным кожухом



Рис. 3-1. Весы Explorer (модели EX124, EX224, EX324, EX223, EX423, EX623, EX1103)

3.4 Основные элементы – модели без защитного кожуха



Рис. 3-2. Весы Explorer (модели EX2202, EX4202, EX6202, EX10202, EX6201, EX10201)

3.5 Основные элементы – терминал

Фиксаторы (для крепления к весовой платформе)

Этикетка с указанием НПВ (только для сертифицированных моделей)

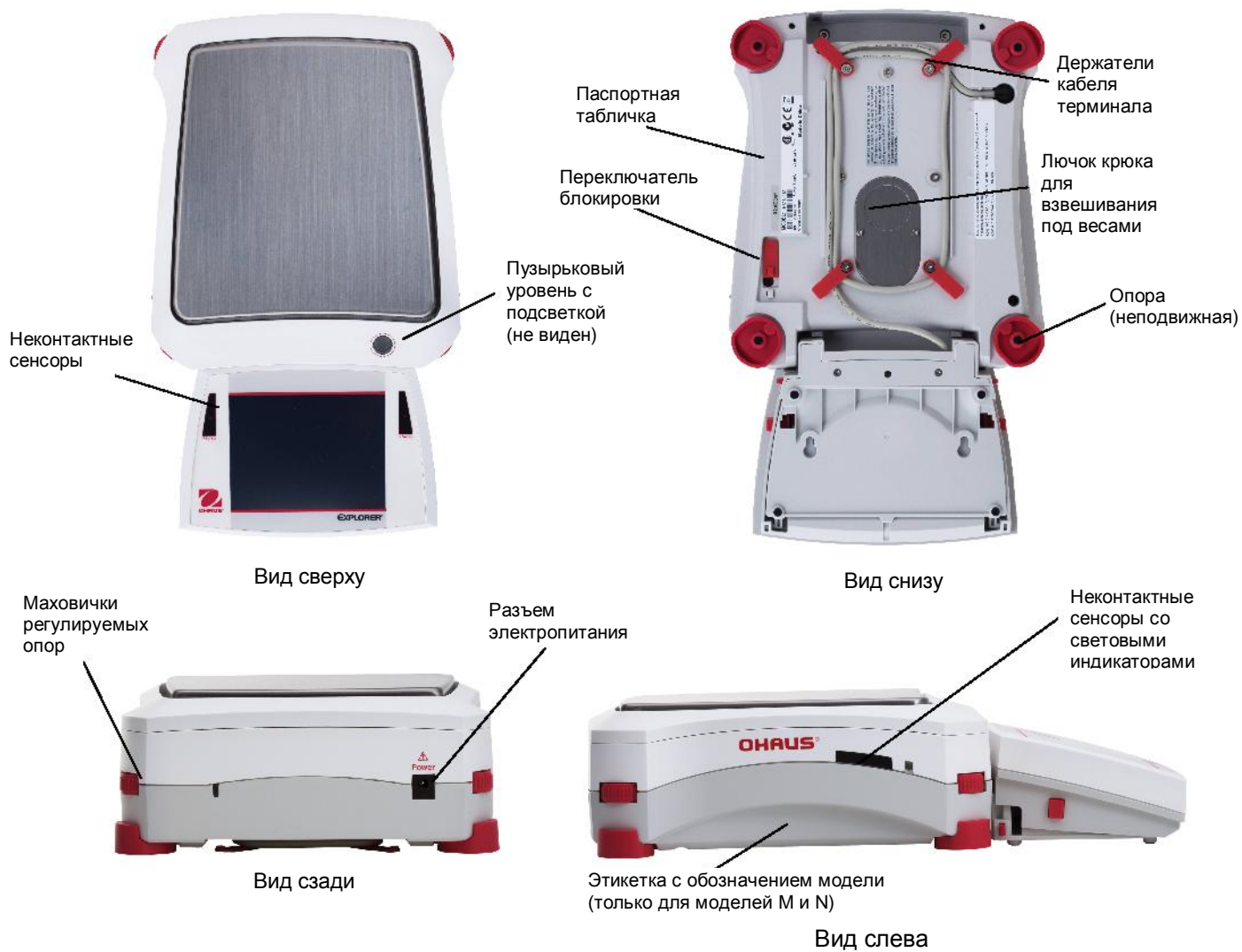
Неконтактные сенсоры со световыми индикаторами



Вид сверху

Кнопки фиксаторов терминала

Установочный выступ

Кнопки регулировки угла наклона терминала

Ножка

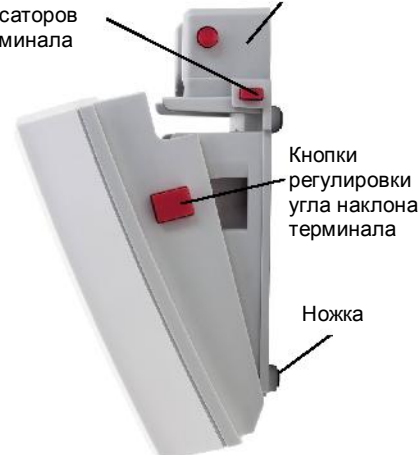

Вид справа



Разъем USB

Разъем кабеля терминала (от весовой платформы)

Зажим кабеля терминала

Разъем RS232

Дополнительный порт

Вид сзади

Рис. 3-3. Терминал весов Explorer

3.6 Функции и соответствующие им значки

В заводской конфигурации на дисплее отображаются семь значков функций, используемых для управления весами и вызова меню. Пользователь может изменить состав этих значков в соответствии со своими предпочтениями. Дополнительные сведения см. в разделе "Пользовательские параметры".



3.6.1 Режим ожидания

Нажмите на значок Standby, чтобы выключить дисплей.

Примечание: Весы, подключенные к сети электропитания (в соответствии с указаниями раздела 2) и находящиеся в режиме ожидания, не требуют прогрева и готовы к взвешиванию сразу после нажатия на значок Start-up.



3.6.2 Вывод данных на печать

Для того чтобы вывести текущее отображаемое значение на принтер или в компьютер через активный COM-порт, нажмите на значок Print.

Примечание: предварительно проверьте правильность подключения, установки параметров печати и интерфейса.

Примечание: для запуска печати можно также использовать неконтактные сенсоры, назначив им функцию вывода на печать. Кроме того, вывод данных может быть инициирован по команде P, переданной с компьютера, подключенного к COM-порту.



3.6.3 Режимы взвешивания

Весы можно настроить для работы в различных режимах взвешивания. Для выбора режима взвешивания нажмите на значок Applications или на поле текущего режима в верхней части экрана.



3.6.4 Состояние неконтактных сенсоров

Весы Explorer имеют четыре неконтактных сенсора, каждому из которых может быть назначена уникальная функция (например, установка нуля, тарирование, вывод на печать и т.п.).

Для того чтобы назначить функции неконтактным сенсорам, нажмите на значок **Sensors**.

Примечание: сенсор срабатывает, если поднести к нему объект (на расстоянии 3-5 см). Срабатывание сенсора подтверждается световым (зеленым) и звуковым сигналами. Если сенсор не может быть активирован (в некоторых случаях сенсоры блокируются, например, когда на дисплее отображается меню), загорается красный индикатор.



3.6.5 AutoCal™

Если функция AutoCal включена (ON), весы автоматически выполняют процедуру калибровки. Функция AutoCal автоматически выполняет калибровку весов (с использованием внутренней калибровочной гири) при существенном изменении температуры, способном привести к ухудшению точности, но не реже, чем один раз за 11 часов. Для того чтобы включить автоматическую калибровку, нажмите на значок **AutoCal™**. (Эта функция включена по умолчанию).



3.6.6 Меню

Для того чтобы открыть меню весов, нажмите на значок **Menu**.



3.6.7 Дополнительные функции

Для того чтобы получить доступ к функциям Level Assist (мастер установки по уровню), Zero (установка нуля), Tare (тарирование), Units (единицы измерения), Pretare (ввод массы тары), Cal Test (проверка калибровки), Calculator (калькулятор) Stopwatch (секундомер) нажмите на значок More...



3.6.8 Мастер установки по уровню

Упрощает установку весов по уровню; в окне Level Assist указаны направления вращения маховичков регулируемых опор в зависимости от текущего положения пузырька в уровне.



3.6.9 Установка нуля

Для того чтобы установить нуль, освободите чашку весов и нажмите на значок **Zero**. Когда измеряемое значение массы окажется в пределах $\pm 1/4 d$ относительно центра зоны нуля, на дисплее появится индикатор **>0<**.

Примечание: весы имеют функцию автоматической коррекции нуля (АКН), которая автоматически корректирует уход нуля в пределах допусков, заданных в меню АКН (см. "Параметры весов").



3.6.10 Тарирование контейнера

Операция тарирования позволяет принять массу контейнера за нуль отсчета массы таким образом, чтобы показания весов соответствовали массе объектов, содержащихся в контейнере (массе нетто).

Тарирование вручную: установите пустой контейнер на чашку весов и, после успокоения, нажмите на значок **Tare**. Поместите в контейнер взвешиваемые предметы. На дисплее появится значение массы нетто предметов. Для того чтобы удалить массу тары из памяти весов, снимите контейнер с чашки весов и нажмите на значок Tare.

3.6.11 Единицы измерения



Весы позволяют использовать различные единицы измерения, включая три (3) произвольные единицы, заданные пользователем. Для того чтобы выбрать единицу измерения из списка, нажмите на значок **Units**. (Для просмотра всего списка используйте полосу прокрутки).

Примечание: список доступных для выбора единиц измерения можно также открыть, нажав на обозначение единицы измерения на исходной экранной странице; если требуемой единицы нет в этом списке, ее необходимо предварительно включить в меню User.

3.6.12 Ввод массы тары



Для того чтобы задать фиксированную массу тары, нажмите на этот значок и введите значение; для того чтобы удалить фиксированную массу тары, введите "0". После ввода массы тары на дисплее появляется индикатор "PT" и заданное значение массы тары со знаком "минус".

3.6.13 Проверка калибровки



выполняется путем сравнения сохраненных в памяти весов результатов последней калибровки диапазона с известным значением массы калибровочной гири.

3.6.14 Калькулятор



Для того чтобы использовать встроенную программу калькулятора, нажмите на значок **Calculator**. Калькулятор позволяет выполнять операции суммирования, вычитания, умножения и деления.

- Введите числовые значения, используя экранную клавиатуру.
- Для вычисления результата нажмите кнопку "=".
- Для того чтобы удалить введенное значение, нажмите кнопку **CE**; для полного сброса калькулятора нажмите кнопку **C**.
- Для того чтобы закрыть окно калькулятора и вернуться в текущий режим взвешивания, нажмите кнопку "x".



3.6.15 Секундомер

Для того чтобы использовать встроенную программу секундомера, нажмите на значок **Stopwatch**. Поддерживается функция интервального таймера с обратным отсчетом времени.

- Нажмите Start, чтобы запустить секундомер.
- Нажмите Reset, чтобы сбросить секундомер в ноль.
- Для того чтобы закрыть окно секундомера и вернуться в текущий режим взвешивания, нажмите кнопку Close.



3.6.16 Выход из системы

Эта функция используется для выхода из системы и возврата в окно входа в систему. Эта функция активизируется только после создания профиля пользователя и входа в систему.

4. Режимы взвешивания

Весы можно настроить для работы в различных режимах взвешивания.

Для выбора режима взвешивания нажмите на значок Applications или на поле текущего режима в верхней части экрана.



Примечание: если требуемый режим взвешивания отсутствует в списке режимов, его необходимо предварительно включить в меню User. Для этого нажмите Menu и выберите пункт Application Modes. На дисплее появится полный список режимов взвешивания. Выберите режим, который необходимо включить. Затем нажмите на кнопку **Enabled** в меню установки параметров выбранного режима взвешивания – в качестве примера на следующем рисунке выбран режим Percent Weighing (взвешивание в процентах). Наименования всех включенных режимов отображаются в меню **Applications**.



Весы Explorer имеют следующие встроенные режимы взвешивания.



Weighing
(взвешивание)



Parts Counting
(подсчет количества предметов)



Percent Weighing
(взвешивание в процентах)



Check Weighing
(контрольное взвешивание)



Dynamic (Animal) Weighing
(динамическое взвешивание / взвешивание животных)



Filling
(наполнение)



Totalization
(суммирование)



Formulation
(рецептурное взвешивание)



Differential Weighing
(дифференциальное взвешивание)



Density Determination
(определение плотности)



Peak Hold (High Point)
(отображение максимального значения массы)



Ingredient Costing
(расчет стоимости ингредиентов)



Pipette Adjustment
(калибровка пипеток)



Statistical Quality Control (SQC)
(статистический контроль качества - СКК)



Library (библиотека – дополнительная функция для большинства режимов)

4.1 Взвешивание

Примечание: для работы в любом из режимов весы необходимо предварительно установить по уровню и откалибровать. Этот режим используется для определения массы образцов в выбранных единицах измерения.

Примечание: по умолчанию в весах Explorer включены все единицы измерения.

Взвешивание

1. Нажмите на поле в левом верхнем углу экрана и выберите режим Weighing (этот режим выбран по умолчанию).
2. Нажмите на кнопку **Tare** или **Zero**, если необходимо выполнить тарирование или установку нуля.
3. Поместите взвешиваемый предмет на весы. После успокоения весов на дисплее появится индикатор (*).
4. Результат взвешивания в текущих выбранных единицах измерения отображается в основном поле дисплея.



Исходная экранная страница режима **WEIGHING** (взвешивание).

Основное поле дисплея

Вспомогательное поле дисплея (скрыто)

Поля справочной информации

Кнопки режима

Функции



Значок режима взвешивания

4.1.1 Редактирование параметров

Для того чтобы проверить или отредактировать текущие установки параметров:

Нажмите на кнопку **Edit Settings** (редактирование параметров). На дисплее появится окно Settings (параметры).

Minimum Weight (минимальная масса): задайте минимально допустимое значение массы, с которым будут сравниваться результаты взвешивания. Если результат взвешивания окажется меньше заданной величины Minimum Weight, он будет выделен **желтым** цветом.

Для того чтобы изменить значение минимальной массы, нажмите на кнопку **Minimum Weight**.

На дисплее появится окно ввода числовых значений.

Введите требуемое значение минимальной массы, затем нажмите на кнопку ✓.

На дисплее появится предыдущее окно, в котором новое значение минимальной массы будет выделено **оранжевым** цветом:

Для возврата на исходную экранную страницу режима Weighing нажмите на кнопку **Return to Application** (возврат в режим).



4.1.2 Настройка режима

Пользователь может настроить параметры режима в соответствии со своими предпочтениями.

Для того чтобы вызвать меню настройки режима, нажмите на кнопку с гаечным ключом.



На дисплее появится меню **Application Setup** (настройка параметров режима).

Для того чтобы проверить или изменить установку параметра, нажмите на соответствующий пункт в меню.

Для возврата на исходную экранную страницу режима нажмите кнопку **Done** (готово).



Варианты установки параметров режима Weighing (взвешивание) приведены в следующей таблице (заданные по умолчанию установки выделены полужирным шрифтом)

Пункт меню	Варианты установки	Примечания
Enabled	On (вкл.), Off (выкл.)	Включение или выключение режима
Secondary Unit	On (вкл.), Off (выкл.)	Отображение вспомогательного поля дисплея
Minimum Weight	On (вкл.), Off (выкл.)	Контроль минимальной массы
Statistics	Off (выкл.), Manual (вручную), Auto (автоматически)	Статистика
Lock Settings	On (вкл.), Off (выкл.)	Блокировка текущих установок параметров для предотвращения их изменения.
Поля справочной информации		
Min Weight	On (вкл.), Off (выкл.)	Отображение значения минимальной массы
Gross	On (вкл.), Off (выкл.)	Отображение значения массы брутто
Net	On (вкл.), Off (выкл.)	Отображение значения массы нетто
Tare	On (вкл.), Off (выкл.)	Отображение значения массы тары
Параметры печати		См. раздел "Вывод на печать".
Min Weight	On (вкл.), Off (выкл.)	

4.1.3 Статистика в режиме Weighing (взвешивание)

Функция "Статистика" используется для сравнения между собой группы образцов и определения относительного отклонения массы каждого образца от среднего значения, а также других статистических параметров. Для определения статистических параметров требуется не менее трех образцов.

Определение статистических параметров может выполняться **вручную** (по нажатию кнопки после каждого взвешивания) или **автоматически** (результаты взвешивания автоматически регистрируются после успокоения весов). Для того чтобы использовать функцию "Статистика", ее необходимо включить в меню Application Setup. *Статистика поддерживается в режиме взвешивания, в счетном режиме, в режиме контрольного взвешивания, динамического взвешивания / взвешивания животных и наполнения.*

Настройка режима: в первую очередь включите функцию "Статистика".

Нажмите на кнопку с гаечным ключом, чтобы открыть меню установки параметров и выбрать в нем пункт **Statistics**.



На дисплее появится окно **Statistics options** (параметры статистики).



Выберите требуемый режим: Manual (вручную) или Auto (автоматически). Для возврата в меню установки параметров нажмите кнопку **Close (закреть)**.

Для возврата на исходную экранную страницу режима нажмите кнопку **Done** (готово).



Суммирование отображаемых значений и просмотр данных – вручную

После включения функции **Statistics-Manual** на исходной экранной странице режима появляются две новые кнопки: **Statistics** (статистика) и **Accumulate** (суммировать).

Statistics - Auto

Автоматический режим накопления статистики работает аналогично ручному режиму, за исключением того, что первое установившееся значение массы регистрируется автоматически, поэтому кнопка **Accumulate** (суммировать) не отображается.

Для того чтобы добавить образец в набор данных, поместите его на чашку весов и нажмите кнопку **Accumulate**.

После успокоения весов кнопка **Statistics** на мгновение загорается, указывая на то, что результат взвешивания добавлен в набор данных, и счетчик количества данных увеличивается на единицу. Продолжайте накопление данных, нажимая кнопку **Accumulate** для взвешивания каждого нового образца.

Для просмотра результатов нажмите на кнопку **Statistics**, как показано на рисунке. Для того чтобы вывести результаты через включенный **COM-порт**, нажмите кнопку **Print** (печать).

Для возврата на исходную экранную страницу режима без удаления текущего набора статистических данных нажмите кнопку **Close** (закреть).

Для того чтобы удалить данные и вернуться на исходную экранную страницу, нажмите кнопку **Clear Data** (удалить данные).



4.2 Подсчет количества предметов

Используйте этот режим для подсчета количества предметов одинаковой массы. Счетный режим имеет три подрежима: **Standard Counting** (стандартный счет), **Check Counting** (контроль количества) и **Fill Counting** (наполнение по количеству).

4.2.1 Стандартный счет (по умолчанию)

Нажмите на поле в левом верхнем углу экрана и выберите режим **Counting** (подсчет количества предметов). На дисплее появится заданное по умолчанию (или последнее определенное) значение средней массы предмета (APW).

Поместите предметы на весы, чтобы определить их количество.



Исходная экранная страница режима **PARTS COUNTING - Standard** (стандартный счет).

Основное поле дисплея

Вспомогательное поле дисплея

Поля справочной информации

Кнопки режима

Функции



Значок режима взвешивания

Функция **Auto Optimization** (автоматическая оптимизация) повышает точность подсчета, автоматически пересчитывая среднюю массу предмета по мере добавления предметов на весы. По умолчанию автоматическая оптимизация выключена (**Off**).

После определения нового значения средней массы предмета оптимизация осуществляется при добавлении подсчитываемых предметов на чашку весов, если количество добавленных предметов превышает исходное количество, но не более чем в три раза. В этом случае в информационной строке дисплея на короткое время появляется сообщение **Auto Optimization** (автоматическая оптимизация).



4.2.1.1 Редактирование параметров

Для того чтобы проверить или отредактировать текущие установки параметров, нажмите на кнопку **Edit Settings** (редактирование параметров):

на дисплее появится окно Settings (параметры).

Доступные для редактирования параметры: APW

(средняя масса предмета), Sample Size (объем выборки)

Доступные функции: Recalculate APW

(пересчет средней массы предмета),

Return to Application (возврат в режим)

Определение средней массы предмета (APW)

Прежде чем начать подсчет количества предметов нового типа, необходимо определить номинальную массу одного предмета (среднюю массу предмета, APW), используя небольшое количество предметов этого типа. Значение APW сохраняется в памяти весов до тех пор, пока не будет определено новое значение APW.

Существует два метода задания APW:

1. ввод известного значения APW;
2. определение величины APW путем взвешивания. В последнем случае используется текущее значение объема выборки.



Это значение можно изменить, нажав на кнопку **Sample Size** (объем выборки). (См. ниже).

Ввод известного значения средней массы предмета (APW)

Для того чтобы непосредственно задать значение средней массы предмета, нажмите на кнопку **APW**. На дисплее появится окно ввода числовых значений.

Введите требуемое значение APW, затем нажмите на кнопку **✓**. На дисплее появится предыдущее окно, в котором новое значение APW будет выделено.



Для возврата на исходную экранную страницу режима Counting нажмите на кнопку **Return to Application** (возврат в режим).

Определение нового значения средней массы предмета (APW) путем взвешивания

Для того чтобы определить новое значение средней массы предмета, нажмите на кнопку **Recalculate APW**. На дисплее появится окно APW.

ПРИМЕЧАНИЕ: при вычислении средней массы предмета используется текущее отображаемое значение объема выборки (sample size). Для того чтобы использовать другой объем выборки, необходимо предварительно изменить значения этого параметра. (См. ниже).

Определите новое значение APW, следуя указаниям, которые отображаются на экране.

Доступные операции: **Tare (тарирование), Cancel (отмена) и Accept (применить)**.

Нажмите на кнопку **Accept**, чтобы сохранить новое значение и вернуться в окно Settings.

В окне Settings новое значение APW будет выделено.

Для возврата на исходную экранную страницу режима Counting нажмите на кнопку **Return to Application** (возврат в режим).

На исходной экранной странице отображается значение "10 шт.", рассчитанное с использованием нового значения средней массы предмета.



4.2.1.2 Объем выборки

Диапазон допустимых значений объема выборки - от 1 до 100 шт. По умолчанию задано значение 10. После изменения объема выборки весы автоматически выводят окно **Recalculate APW**, предлагая задать новое значение средней массы предмета.

Текущее значение объема выборки (sample size) отображается в окне **Settings**.

Для того чтобы изменить текущее значение объема выборки, нажмите на кнопку **Samples**.

На дисплее появится окно ввода числовых значений.

Введите требуемое значение объема выборки, затем нажмите на кнопку ✓.

На дисплее появится следующая инструкция, предлагающая поместить на весы то количество предметов, которое было задано в качестве объема выборки.

Поместите указанное количество предметов на чашку весов. Затем нажмите на одну из кнопок Tare (тарирование), Cancel (отмена) или Ассепт (применить).

Нажмите на кнопку **Ассепт**, чтобы сохранить новое значение и вернуться в окно Settings.

В окне Settings новое значение APW будет выделено.

Для того чтобы приступить к подсчету количества предметов, нажмите на кнопку **Return to Application** (возврат в режим).

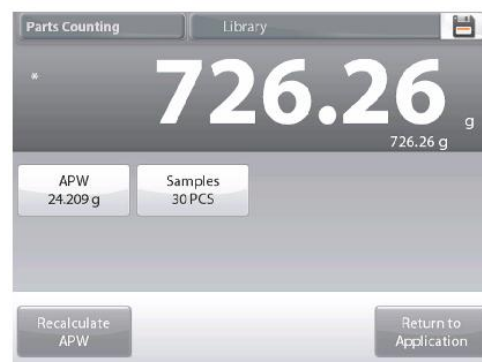
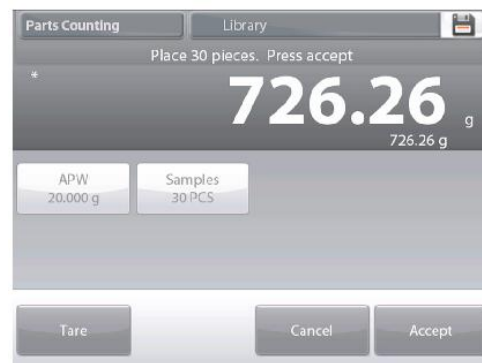

4.2.2 Настройка режима

Пользователь может настроить параметры режима в соответствии со своими предпочтениями.

Для того чтобы вызвать меню настройки режима, нажмите на кнопку с гаечным ключом.



На дисплее появится меню **Application Setup** (настройка параметров режима).

Для того чтобы проверить или изменить установку параметра, нажмите на соответствующий пункт в меню.

Для возврата на исходную экранную страницу режима нажмите кнопку **Done** (готово).



Варианты установки параметров режима Counting (подсчет количества предметов) приведены в следующей таблице (заданные по умолчанию установки выделены полужирным шрифтом)

Пункт меню	Варианты установки	Примечания
Enabled	On (вкл.), Off (выкл.)	Включение или выключение режима
Auto Optimization	On (вкл.), Off (выкл.)	Автоматическая оптимизация средней массы предмета
Counting Mode	Standard Counting (стандартный счет), Check Counting (контроль количества), Fill Counting (наполнение по количеству)	Выбор режима
Secondary Unit	On (вкл.), Off (выкл.)	Отображение вспомогательного поля дисплея
Statistics	Off (выкл.), Manual (вручную), Auto (автоматически)	Статистика
Lock Settings	On (вкл.), Off (выкл.)	Блокировка текущих установок параметров для предотвращения их изменения.
Поля справочной информации		
APW	On (вкл.), Off (выкл.)	Отображение средней массы предмета
Gross	On (вкл.), Off (выкл.)	Отображение значения массы брутто
Net	On (вкл.), Off (выкл.)	Отображение значения массы нетто
Tare	On (вкл.), Off (выкл.)	Отображение значения массы тары
Target	On (вкл.), Off (выкл.)	Номинальное значение, используется только в режимах контроля и наполнения
Difference	On (вкл.), Off (выкл.)	Отклонение, используется только в режимах контроля и наполнения
Over Limit	On (вкл.), Off (выкл.)	Наибольший предел, используется только в режиме контроля
Under Limit	On (вкл.), Off (выкл.)	Наименьший предел, используется только в режиме контроля
Параметры печати		См. раздел "Вывод на печать".
APW	On (вкл.), Off (выкл.)	Средняя масса предмета
Sample Size	On (вкл.), Off (выкл.)	Объем выборки
Target	On (вкл.), Off (выкл.)	Номинальное значение, используется только в режимах контроля и наполнения
Difference	On (вкл.), Off (выкл.)	Отклонение, используется только в режимах контроля и наполнения
Over Limit	On (вкл.), Off (выкл.)	Наибольший предел, используется только в режиме контроля
Under Limit	On (вкл.), Off (выкл.)	Наименьший предел, используется только в режиме контроля

4.2.3 Подсчет предметов - контроль

Этот режим позволяет задать в качестве критерия для сравнения номинальное количество предметов, по которому затем можно быстро контролировать наборы аналогичных предметов.



Для того чтобы вызвать меню настройки режима подсчета количества предметов, нажмите на кнопку с гаечным ключом.



Нажмите на пункт меню Counting Mode (режим счета) и выберите **Check Counting** (контроль количества).



Исходная экранная страница режима **PARTS COUNTING - Check** (контроль количества).

Основное поле дисплея

Вспомогательное поле дисплея

Поля справочной информации

Кнопки режима

Функции



На дисплее появится заданное по умолчанию (или последнее определенное) значение средней массы предмета (APW). Поместите предметы на весы и считайте результат сравнения в строке **Check Status** (контроль количества предметов).

4.2.2.1 Редактирование параметров

Для работы в режиме контроля количества предметов необходимо задать значения параметров **Over Limit** (наибольший предел) и **Under Limit** (наименьший предел).

Можно также задать значение параметров **Average Piece Weight** (средняя масса предмета) и номинальное количество предметов. Следуйте приведенным ниже указаниям.

Нажмите на кнопку **Edit Settings** (редактирование параметров). На дисплее появится окно Settings (параметры).

На кнопках **APW** (средняя масса предмета), **Samples** (количество предметов), **Over Limit** (наибольший предел) и **Under Limit** (наименьший предел) отображаются заданные по умолчанию (или ранее установленные) значения этих параметров. Для того чтобы изменить значение любого из этих параметров, нажмите на соответствующую кнопку. На дисплее появится окно экранной клавиатуры. (См. иллюстрации на следующей странице).

Для того чтобы определить новое значение средней массы предмета, нажмите на кнопку **Recalculate APW**.

На дисплее появится инструкция следующего вида:

Place 30 pieces. Press Accept (Поместите на весы 30 предметов. Нажмите Акцепт.) (Заданное по умолчанию количество предметов – 10, но запрашиваемое количество предметов соответствует значению, которое отображается на кнопке **Samples**).

Выполнив требуемые действия, нажмите на кнопку **Return to Application** в основном окне **Edit Settings**.

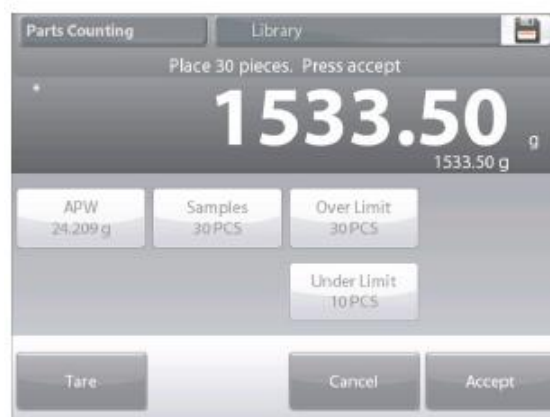



4.2.4 Подсчет предметов - наполнение

Этот режим позволяет задать номинальное количество предметов и затем отсчитывать аналогичные предметы, измеряя их количество в процентах к номинальному. Текущее количество предметов в процентах к номинальному отображается на графическом шкальном индикаторе.

Нажмите на поле в левом верхнем углу экрана и выберите режим **Parts Counting** (подсчет количества предметов). (Наименование этого режима отображается в списке, если режим был включен в меню Application Modes).



Для того чтобы вызвать меню настройки режима подсчета количества предметов, нажмите на кнопку с гаечным ключом.



Нажмите на пункт меню Counting Mode (режим счета) и выберите **Fill Counting** (наполнение по количеству).



Исходная экранная страница режима **PARTS COUNTING - Fill** (подсчет предметов - наполнение).

- Основное поле дисплея
- Вспомогательное поле дисплея
- Поля справочной информации
- Кнопки режима
- Функции



На дисплее появится заданное по умолчанию (или последнее определенное) значение средней массы предмета (APW). Поместите предметы на весы и считайте показания на индикаторе **Fill Status**.

4.2.3.1 Редактирование параметров

Для работы в режиме наполнения по количеству предметов необходимо задать значения параметров **Target** (номинальное количество в штуках) и **Difference** (отклонение в процентах).

Нажмите на кнопку **Edit Settings** (редактирование параметров). На дисплее появится окно Settings (параметры).

На кнопках **APW (средняя масса предмета)**, **Samples (количество предметов)** и **Target (номинал)** отображаются заданные по умолчанию (или ранее установленные) значения этих параметров. Для того чтобы изменить значение любого из этих параметров, нажмите на соответствующую кнопку. На дисплее появится окно экранной клавиатуры.

Введите новое значение и нажмите на кнопку **Done (готово)**.

Для того чтобы определить новое значение средней массы предмета, нажмите на кнопку **Recalculate APW**.

На дисплее появится инструкция следующего вида: **Place 10 pieces. Press Accept (Поместите на весы 10 предметов. Нажмите Accsept.)**

Выполнив требуемые действия и установив все параметры, нажмите на кнопку **Return to Application**.

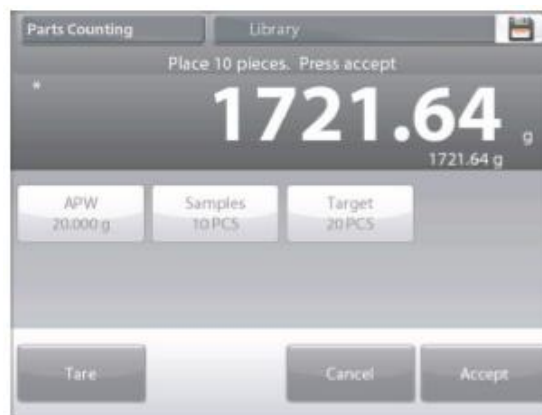

4.2.5 Статистика в режиме подсчета количества предметов

Функция "Статистика" используется для сравнения между собой групп образцов и определения относительного отклонения каждой группы, а также других статистических параметров. Для определения статистических параметров требуется не менее трех образцов.

Определение статистических параметров может выполняться **вручную** (по нажатию кнопки после каждого взвешивания) или **автоматически** (результаты взвешивания автоматически регистрируются после успокоения весов). Для того чтобы использовать функцию "Статистика", ее необходимо включить в меню Application Setup.

Настройка режима

В первую очередь включите функцию "Статистика".

Для того чтобы вызвать меню настройки режима, нажмите на кнопку с гаечным ключом (см. рисунок).



Нажмите на пункте меню **Statistics** (статистика), выберите режим **Manual** (вручную) или **Auto** (автоматически), затем нажмите на кнопку **Close** (закрыть).

Для возврата на исходную экранную страницу режима нажмите кнопку **Done** (готово).

Суммирование отображаемых значений и просмотр данных – вручную

После включения функции **Statistics** на исходной экранной странице режима появляются две новые кнопки: **Statistics** (статистика) и **Accumulate** (суммировать).

Для того чтобы добавить образец в набор данных, поместите его на чашку весов и нажмите кнопку **Accumulate**.

После успокоения весов кнопка **Statistics** на мгновение загорается, указывая на то, что результат взвешивания добавлен в набор данных, и счетчик количества данных увеличивается на единицу.

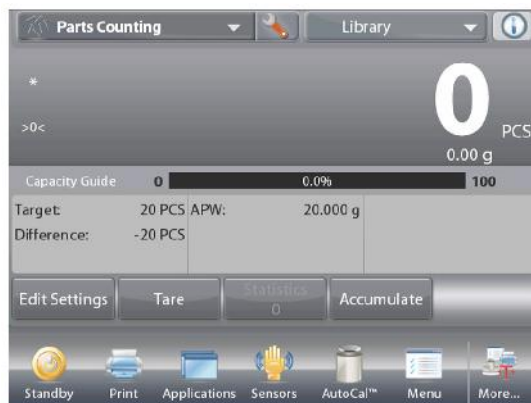

Продолжайте накопление данных, нажимая кнопку **Accumulate** для взвешивания каждого нового образца. Для просмотра результатов нажмите на кнопку **Statistics**.



На дисплее появится окно **Statistics Results** (статистические результаты).

Для того чтобы вывести результаты через включенный **COM**-порт, нажмите кнопку **Print** (печать).

Для возврата на исходную экранную страницу режима без удаления текущего набора статистических данных нажмите на кнопку **Close** (закрыть).

Для того чтобы удалить данные и вернуться на исходную экранную страницу, нажмите на кнопку **Clear Data** (удалить данные).

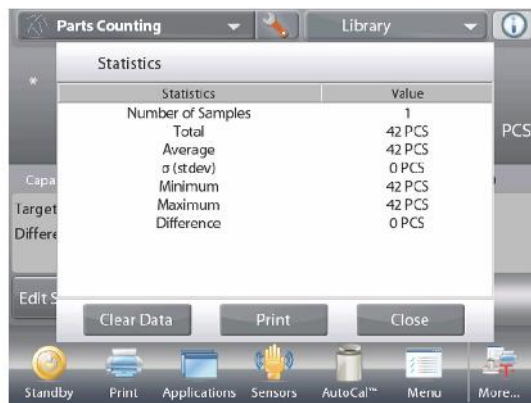

Statistics - Automatic

Автоматический режим накопления статистики работает аналогично ручному режиму, за исключением того, что первое установившееся значение массы регистрируется автоматически, поэтому кнопка **Accumulate** (суммировать) не используется.

4.3 Взвешивание в процентах

Этот режим позволяет определять массу предметов в процентах к предварительно определенной эталонной массе.

На дисплее отображается заданное по умолчанию (или последнее определенное) значение эталонной массы.

Поместите взвешиваемый предмет на весы. Отклонение текущей измеряемой массы от эталонного значения отображается как в единицах массы, так и в процентах.

Переключение в режим взвешивания в процентах

Нажмите на поле в левом верхнем углу экрана и выберите **Percent Weighing** (взвешивание в процентах) в списке режимов взвешивания.



На дисплее появится исходная экранная страница режима **Percent Weighing**.



Исходная экранная страница режима **PERCENT WEIGHING** (взвешивание в процентах).

Основное поле дисплея

Вспомогательное поле дисплея

Поля справочной информации

Кнопки режима

Функции



Значок режима взвешивания

4.3.1 Редактирование параметров

Для того чтобы проверить или отредактировать текущие установки параметров:

Для того чтобы отредактировать текущие установки параметров, нажмите на кнопку **Edit Settings** (редактирование параметров). (См. выше).

На дисплее появится окно Settings (параметры).

Доступные для редактирования параметры:
Доступные функции:

Reference (эталонная масса),
Reference Adjust (модификация эталонной массы)
Recalculate Reference (пересчет эталонной массы), **Return to Application (возврат в режим)**



Задание эталонной массы

Существует два метода задания эталонной массы:

1. непосредственный ввод известного значения эталонной массы;
2. определение эталонной массы путем взвешивания эталонного образца.

Ввод известного значения эталонной массы



Текущее значение эталонной массы (Reference weight) отображается в окне Settings. Для того чтобы непосредственно задать значение эталонной массы, нажмите на кнопку **Reference**. На дисплее появится окно ввода числовых значений.



Введите требуемое значение эталонной массы, затем нажмите на кнопку ✓.

На дисплее появится предыдущее окно, в котором новое значение эталонной массы будет выделено.

Для возврата на исходную экранную страницу режима Percent Weighing нажмите на кнопку **Return to Application** (возврат в режим).

Определение эталонной массы путем взвешивания эталонного образца



Для того чтобы определить новое значение эталонной массы, нажмите на кнопку **Recalculate Reference**.

На дисплее появится окно **New Reference** (новая эталонная масса). Определите новое значение эталонной массы, следуя указаниям, которые отображаются на экране.



Доступные операции: Tare (тарирование), Cancel (отмена) и Ассерт (применить).

Нажмите на кнопку **Accept**, чтобы сохранить новое значение и вернуться в окно Settings.

На дисплее появится окно Settings, в котором новое значение эталонной массы будет выделено. Для возврата на исходную экранную страницу режима Percent Weighing нажмите на кнопку **Return to Application** (возврат в режим).

Reference Weight Adjustment (Reference Adjust - модификация эталонной массы)

Диапазон модификации эталонной массы - от 1 до 1000 процентов.

Примеры: если задано значение 100%, отображается результат сравнения со 100% эталонной массы;
если задано значение 25%, отображается результат сравнения с 400% эталонной массы.

В окне **Edit Settings** отображается текущее значение параметра Reference Adjust. Для того чтобы изменить значение этого параметра, нажмите на кнопку **Reference Adjust**.



На дисплее появится окно ввода числовых значений.

Введите требуемое значение параметра Reference Weight Adjustment, затем нажмите на кнопку **Done**.



На дисплее появится предыдущее окно, в котором новое значение параметра будет выделено.

Для возврата на исходную экранную страницу режима Percent Weighing нажмите на кнопку **Return to Application** (возврат в режим).

4.3.2 Настройка режима

Пользователь может настроить параметры режима в соответствии со своими предпочтениями. Для того чтобы вызвать меню настройки, нажмите на кнопку с гаечным ключом на исходной экранной странице режима.



На дисплее появится меню **Application Setup** (настройка параметров режима).

Для того чтобы проверить или изменить установку параметра, нажмите на соответствующий пункт в меню.

Для возврата на исходную экранную страницу режима нажмите кнопку **Done** (готово).



Варианты установки параметров режима Percent Weighing (взвешивание в процентах) приведены в следующей таблице (заданные по умолчанию установки выделены **полужирным** шрифтом)

Пункт меню	Варианты установки	Примечания
Enabled	On (вкл.), Off (выкл.)	Включение или выключение режима
Secondary Unit	On (вкл.), Off (выкл.)	Отображение вспомогательного поля дисплея
Lock Settings	On (вкл.), Off (выкл.)	Блокировка текущих установок параметров для предотвращения их изменения.
Поля справочной информации		
Reference Weight	On (вкл.), Off (выкл.)	Отображение эталонной массы
Difference (weight)	On (вкл.), Off (выкл.)	Отображение величины отклонения от эталонной массы (в единицах массы).
Difference (percent)	On (вкл.), Off (выкл.)	Отображение величины отклонения от эталонной массы (в процентах).
Gross	On (вкл.), Off (выкл.)	Отображение значения массы брутто
Net	On (вкл.), Off (выкл.)	Отображение значения массы нетто
Tare	On (вкл.), Off (выкл.)	Отображение значения массы тары
Параметры печати		См. раздел "Вывод на печать".
Reference Weight	On (вкл.), Off (выкл.)	Эталонная масса
Reference Adjust	On (вкл.), Off (выкл.)	Модификация эталонной массы
Difference (weight)	On (вкл.), Off (выкл.)	Отклонение от эталонной массы (в единицах массы)
Difference (percent)	On (вкл.), Off (выкл.)	Отклонение от эталонной массы (в процентах)

4.4 Контрольное взвешивание

Этот режим позволяет контролировать массу предметов по заданным допускам. Поддерживаются три способа задания допусков для контрольного взвешивания: Over and Under (наибольший и наименьший пределы), Nominal Weight Tolerance (номинал, допуски в единицах массы) и Nominal Percent Tolerance (номинал, допуски в процентах).

4.4.1 Стандартное контрольное взвешивание (по умолчанию)

Нажмите на поле в левом верхнем углу экрана и выберите режим **Check Weighing** (контрольное взвешивание). На дисплее появятся заданные по умолчанию (или последние определенные) предельные значения массы. Поместите взвешиваемый предмет на весы. В области шкального индикатора будет выведена классификация предмета **Under / Accept / Over** (недовес / годен / перевес), а в основном поле дисплея – значение его массы.



Исходная экранная страница режима **CHECK WEIGHING** (контрольное взвешивание).

Основное поле дисплея

Вспомогательное поле дисплея

Поля справочной информации

Кнопки режима

Функции



Значок режима взвешивания

4.4.2 Редактирование параметров

Для того чтобы проверить или отредактировать текущие установки параметров:

Нажмите на кнопку **Edit Settings** (редактирование параметров). На дисплее появится окно Settings (параметры).

Окно редактирования параметров режима.

Доступные для редактирования параметры: **Over Limit (наибольший предел), Under Limit (наименьший предел).**

Доступные функции: **Return to Application (возврат в режим).**

На кнопках в окне параметров режима отображаются предельные значения, в соответствии с которыми осуществляется разбраковка.

Для того чтобы изменить значение наибольшего предела, нажмите на кнопку **Over Limit**.

Для того чтобы изменить значение наименьшего предела, нажмите на кнопку **Under Limit**.



На дисплее появится окно ввода числовых значений.

Введите предельное значение массы и нажмите **OK**.

На дисплее появится предыдущее окно, в котором новое значение параметра будет выделено.

Для возврата на исходную экранную страницу режима **CHECK WEIGHING** нажмите на кнопку **Return to Application** (возврат в режим).



4.4.3 Настройка режима

Пользователь может настроить параметры режима в соответствии со своими предпочтениями.

Для того чтобы вызвать меню настройки режима, нажмите на кнопку с гаечным ключом.



На дисплее появится меню **Application Setup**

(настройка параметров режима).

Для того чтобы проверить или изменить установку параметра, нажмите на соответствующий пункт в меню.

Для возврата на исходную экранную страницу режима нажмите кнопку **Done** (готово).



Варианты установки параметров режима **Check Weighing** (контрольное взвешивание) приведены в следующей таблице (заданные по умолчанию установки выделены **полужирным** шрифтом)

Пункт меню	Варианты установки	Примечания
Enabled	On (вкл.), Off (выкл.)	Включение или выключение режима
Limits Setting Mode	Over and Under (наибольший и наименьший предел) , Nominal/Weight Tol (номинал / допуск в единицах массы), Nominal/Percent Tol (номинал / допуск в процентах).	Выбор способа задания допусков
Secondary Unit	On (вкл.), Off (выкл.)	Отображение вспомогательного поля дисплея
Audible Signal	On (вкл.), Off (выкл.)	Звуковая сигнализация <i>перевеса</i> и <i>недовеса</i> .
Statistics	Off (выкл.) , Manual (вручную), Auto (автоматически)	Статистика
Display Setting	Weight (значение массы) Check Status (классификация)	Выбор информации для отображения в основном поле дисплея: значение массы или классификация.
Lock Settings	On (вкл.), Off (выкл.)	Блокировка текущих установок параметров для предотвращения их изменения.
Поля справочной информации		
Over Limit	On (вкл.), Off (выкл.)	Наибольший предел массы
Under Limit	On (вкл.), Off (выкл.)	Наименьший предел массы
Gross	On (вкл.), Off (выкл.)	Отображение значения массы брутто
Net	On (вкл.), Off (выкл.)	Отображение значения массы нетто
Tare	On (вкл.), Off (выкл.)	Отображение значения массы тары
Target	On (вкл.), Off (выкл.)	Номинальная масса – в режимах контрольного взвешивания с заданием номинала
Positive Tolerance	On (вкл.), Off (выкл.)	Верхний допуск – в режимах контрольного взвешивания с заданием номинала
Negative Tolerance	On (вкл.), Off (выкл.)	Нижний допуск – в режимах контрольного взвешивания с заданием номинала
Параметры печати		
Over Limit	On (вкл.), Off (выкл.)	Наибольший предел
Under Limit	On (вкл.), Off (выкл.)	Наименьший предел
Target	On (вкл.), Off (выкл.)	Номинальная масса – в режимах контрольного взвешивания с заданием номинала
Positive Tolerance	On (вкл.), Off (выкл.)	Верхний допуск – в режимах контрольного взвешивания с заданием номинала
Negative Tolerance	On (вкл.), Off (выкл.)	Нижний допуск – в режимах контрольного взвешивания с заданием номинала

4.4.4 Контрольное взвешивание с заданием номинала и допусков в единицах массы

Для работы в этом режиме необходимо задать номинальное значение массы и допуски, выраженные в единицах массы.

Для того чтобы включить этот режим, откройте меню **Setup**.



Выберите режим **Nominal/Wt Tolerance**.

На дисплее снова появится меню параметров режима Check Weighing.

Нажмите на кнопку **Done** (готово), чтобы приступить к контрольному взвешиванию.

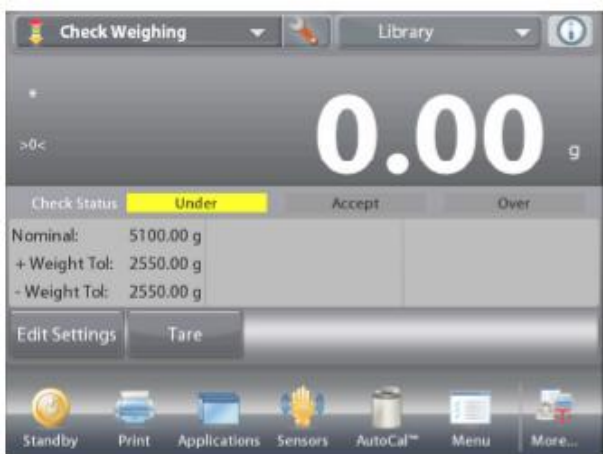

Исходная экранная страница режима **CHECK WEIGHING - Nominal/Wt Tolerance**.

Основное поле дисплея

Вспомогательное поле дисплея (скрыто)

Поля справочной информации

Кнопки режима

Функции



Значок режима взвешивания

Для того чтобы использовать этот режим, нажмите на кнопку **Edit Settings** (редактирование параметров) и задайте значения параметров **Nominal** (номинальная масса), **Upper** и **Lower Tolerance** (верхний и нижний допуски, выраженные в единицах массы). (См. окна экранной клавиатуры на рисунках ниже).

После завершения ввода параметров нажмите на кнопку **Return to Application** (возврат в режим).



4.4.5 Контрольное взвешивание с заданием номинала и допусков в процентах

Для работы в этом режиме необходимо задать номинальное значение массы и допуски, выраженные в процентах к номинальной массе. Для того чтобы включить этот режим, откройте меню **Setup**.



Выберите режим **Nominal, % Tolerance**. На дисплее снова появится меню параметров режима Check Weighing. Нажмите на кнопку **Done** (готово), чтобы приступить к контрольному взвешиванию.



Исходная экранная страница режима **Nominal/Percent Tolerance**.

Основное поле дисплея

Вспомогательное поле дисплея (скрыто)

Поля справочной информации

Кнопки режима

Функции



Значок режима взвешивания

Для того чтобы использовать этот режим, нажмите на кнопку **Edit Settings** (редактирование параметров) и задайте значения параметров **Nominal** (номинальная масса), **Upper** и **Lower Tolerance** (верхний и нижний допуски, выраженные в процентах). (См. окна экранной клавиатуры на рисунках ниже).

После завершения ввода параметров нажмите на кнопку **Return to Application** (возврат в режим).

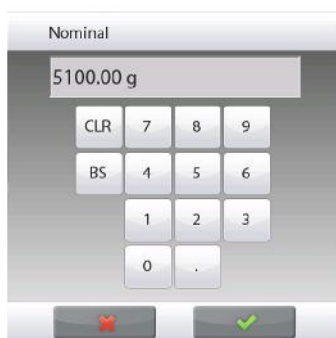

4.4.6 Режимы отображения информации

Результаты классификации предмета (**Under / Accept / Over** – недовес / годен / перевес) могут отображаться либо в поле шкального индикатора (Display – Weight), либо в основном поле дисплея (Display – Check Status).

Для того чтобы результаты классификации отображались в основном поле, откройте меню настройки режима и установите Display – **Check Status**.

(По умолчанию выбран режим Weight).

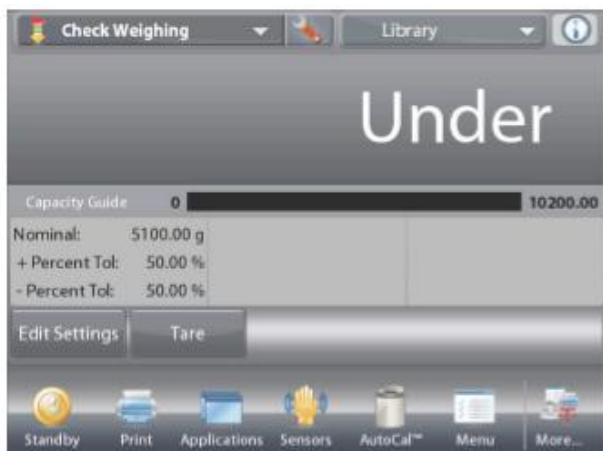

Исходная экранная страница режима **CHECK WEIGHING**: для параметра Display выбрана установка **Check Status**.

Основное поле дисплея

Вспомогательное поле дисплея

Поля справочной информации

Кнопки режима

Функции



Значок режима взвешивания

Для того чтобы включить звуковую сигнализацию различных результатов контрольного взвешивания, откройте пункт **Audible Signal** в меню настройки режима и выберите **Under** (недовес), **Accept** (норма) или **Over** (перевес).



4.4.7 Статистика в режиме контрольного взвешивания

Функция "Статистика" используется для сравнения между собой группы образцов и определения относительного отклонения массы образцов, а также других статистических параметров. Для определения статистических параметров требуется не менее трех образцов.

Определение статистических параметров может выполняться **вручную** (по нажатию кнопки после каждого взвешивания) или **автоматически** (результаты взвешивания автоматически регистрируются после успокоения весов). Для того чтобы использовать функцию "Статистика", ее необходимо включить в меню Application Setup.

Настройка режима

В первую очередь включите функцию "Статистика".



Для того чтобы вызвать меню настройки режима, нажмите на кнопку с гаечным ключом.



Нажмите на пункте меню **Statistics** (статистика), выберите режим **Manual** (вручную) или **Auto** (автоматически), затем нажмите на кнопку **Done** (готово).



Суммирование отображаемых значений и просмотр данных – вручную

После включения функции **Statistics** на исходной экранной странице режима появляются две новые кнопки: **Statistics** (статистика) и **Accumulate** (суммировать).

Для того чтобы добавить образец в набор данных, поместите его на чашку весов и нажмите кнопку **Accumulate**.

После успокоения весов кнопка **Statistics** на мгновение загорается, указывая на то, что результат взвешивания добавлен в набор данных, и счетчик количества данных увеличивается на единицу. Продолжайте накопление данных, нажимая кнопку **Accumulate** для взвешивания каждого нового образца.

Для просмотра результатов нажмите на кнопку **Statistics**.



На дисплее появится окно **Statistics Results** (статистические результаты).

Для того чтобы вывести результаты через включенный **COM-порт**, нажмите кнопку **Print** (печать).

Для возврата на исходную экранную страницу режима без удаления текущего набора статистических данных нажмите на кнопку **Close** (закрыть).

Для того чтобы удалить данные и вернуться на исходную экранную страницу, нажмите на кнопку **Clear Data** (удалить данные).



Statistics - Automatic

Автоматический режим накопления статистики работает аналогично ручному режиму, за исключением того, что первое установившееся значение массы регистрируется автоматически, поэтому кнопка **Accumulate** (суммировать) не используется.

4.5 Динамическое взвешивание / взвешивание животных

Этот режим используется для взвешивания нестабильных грузов, например, подвижных животных. В динамическом режиме взвешивания можно выбрать один из трех вариантов запуска / останова измерения: Manual (запуск и останов вручную нажатием кнопки), **Semi-Automatic** (полуавтоматический: запуск – автоматически, останов – вручную) и **Automatic** (автоматический запуск и останов).

Динамическое взвешивание – запуск вручную (по умолчанию)

Для того чтобы включить этот режим, нажмите на кнопку с гаечным ключом.



После того как способ запуска / останова будет выбран, на дисплее снова появится окно настройки режима.

Нажмите на кнопку **Done** (готово).

На исходной экранной странице режима **Dynamic Weighing** (динамическое взвешивание) отображается заданное по умолчанию (или последнее определенное) значение параметра Averaging Time (время усреднения).

Следуйте указаниям, которые отображаются на дисплее.

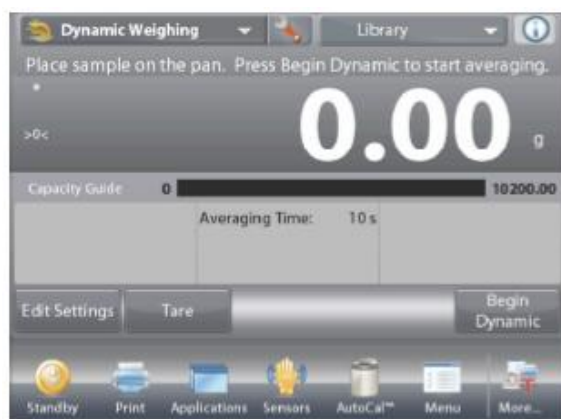

Исходная экранная страница режима **DYNAMIC WEIGHING** (динамическое взвешивание).

Основное поле дисплея

Вспомогательное поле дисплея

Поля справочной информации

Кнопки режима

Функции



Значок режима взвешивания

Поместите взвешиваемый предмет на весы.

Нажмите на кнопку **Begin Dynamic** (запуск динамического взвешивания).

Весы начнут обратный отсчет времени (в процессе усреднения).

Время, остающееся до окончания измерения, выводится на экран.

Для того чтобы прервать измерение и вернуться на исходную экранную страницу, нажмите на кнопку **Cancel** (отмена).



По окончании обратного отсчета результат измерения выводится на дисплей.

Для того чтобы удалить отображаемый результат измерения и вернуться в исходное окно, нажмите на кнопку **Reset** (сброс).



Примечание: освободите чашку весов перед началом следующего цикла динамического взвешивания.

4.5.1 Редактирование параметров

Для того чтобы проверить или отредактировать текущие установки параметров:

Нажмите на кнопку **Edit Settings** (редактирование параметров). (См. выше рисунок с исходной экранной страницей).

На дисплее появится окно Settings (параметры).

Окно редактирования параметров режима.

Доступные для редактирования параметры: **Averaging Time (время усреднения)**.

Доступные функции: **Return to Application (возврат в режим)**.

Диапазон допустимых значений времени усреднения - от 1 до 99 с. По умолчанию задано значение 10. Для того чтобы изменить его, нажмите на кнопку.

На дисплее появится окно ввода числовых значений.

Введите требуемое значение параметра Averaging Time, затем нажмите на кнопку **Done** (готово).

На дисплее появится предыдущее окно, в котором новое значение эталонной массы будет выделено.

Для возврата на исходную экранную страницу режима Dynamic Weighing нажмите на кнопку **Return to Application** (возврат в режим).

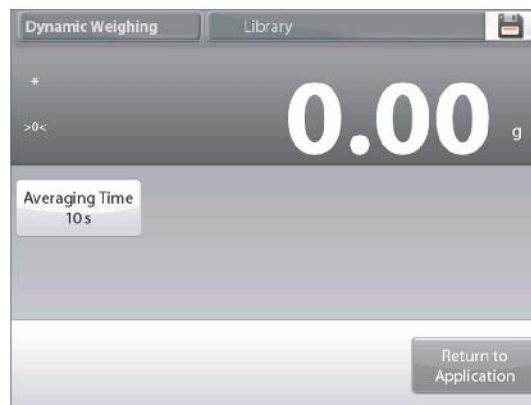

4.5.2 Настройка режима

Пользователь может настроить параметры режима в соответствии со своими предпочтениями.

Для того чтобы вызвать меню настройки режима, нажмите на кнопку с гаечным ключом.



На дисплее появится меню **Application Setup** (настройка параметров режима).

Для того чтобы проверить или изменить установку параметра, нажмите на соответствующий пункт в меню.

Для возврата на исходную экранную страницу режима нажмите кнопку **Done** (готово).

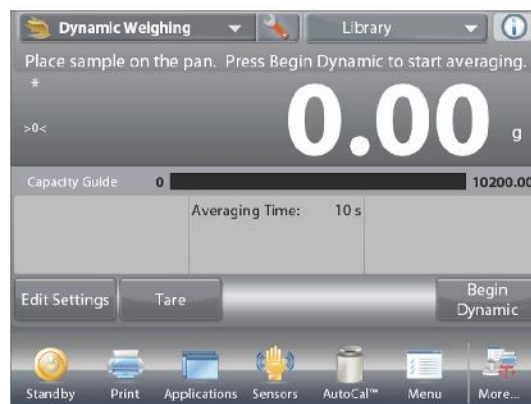

Варианты установки параметров режима **Dynamic Weighing** (динамическое взвешивание) приведены в следующей таблице (заданные по умолчанию установки выделены полужирным шрифтом)

Пункт меню	Варианты установки	Примечания
Enabled	On (вкл.), Off (выкл.)	Включение или выключение режима
Auto Sample Mode	Manual (вручную) , Semi Automatic (полуавтоматический) Automatic (автоматический)	Выбор режима запуска / останова измерения
Statistics	Off (выкл.) , Manual (вручную), Auto (автоматически)	Статистика
Lock Settings	On (вкл.), Off (выкл.)	Блокировка текущих установок параметров для предотвращения их изменения.
Поля справочной информации		
Averaging Time	On (вкл.), Off (выкл.)	Время усреднения в секундах
Gross	On (вкл.), Off (выкл.)	Отображение значения массы брутто
Net	On (вкл.), Off (выкл.)	Отображение значения массы нетто
Tare	On (вкл.), Off (выкл.)	Отображение значения массы тары
Параметры печати		
Averaging Time	On (вкл.), Off (выкл.)	Время усреднения

4.5.3 Динамическое взвешивание – полуавтоматический режим

Цикл взвешивания запускается автоматически после того, как объект (животное) будет помещен на весы, но результат взвешивания, который остается на дисплее после завершения цикла, должен быть сброшен вручную.

Для того чтобы вызвать меню настройки режима динамического взвешивания, нажмите на кнопку с гаечным ключом в центре вверху исходного окна режима.



Измените способ запуска на **Semi Automatic** (полуавтоматический).

На дисплее появится исходная экранная страница режима **Dynamic Weighing - Semi-Automatic** (динамическое взвешивание – полуавтоматический запуск), в котором отображается заданное по умолчанию (или последнее определенное) значение параметра Averaging Time (время усреднения).



Поместите взвешиваемый объект на весы. Цикл динамического взвешивания запустится автоматически.

После завершения цикла на дисплее появится результат измерения. Для того чтобы удалить отображаемый результат измерения и установить весы на нуль, нажмите на кнопку **Reset** (сброс).



4.5.4 Динамическое взвешивание – автоматический режим

Цикл взвешивания запускается автоматически после того, как объект (животное) будет помещен на весы, а результат взвешивания автоматически сбрасывается (с задержкой в 10 с) после удаления объекта.

Для того чтобы включить этот режим, откройте меню настройки динамического взвешивания.



Выберите пункт **Auto Sample** и переключите режим на **Automatic**.



На дисплее появится исходная экранная страница режима **Dynamic Weighing - Automatic** (динамическое взвешивание – автоматический запуск), в котором отображается заданное по умолчанию (или последнее определенное) значение параметра Averaging Time (время усреднения).

Поместите взвешиваемый предмет на весы.

Цикл динамического взвешивания запустится автоматически.



После завершения цикла снимите объект с весов, и на дисплее автоматически появится исходное окно режима (с задержкой в 10 с).



4.5.5 Статистика в режиме Dynamic Weighing (динамическое взвешивание)

Функция "Статистика" используется для сравнения между собой группы образцов и определения относительного отклонения массы образцов, а также других статистических параметров. Для определения статистических параметров требуется не менее трех образцов.

Определение статистических параметров может выполняться **вручную** (по нажатию кнопки после каждого взвешивания) или **автоматически** (результаты взвешивания автоматически регистрируются после успокоения весов). Для того чтобы использовать функцию "Статистика", ее необходимо включить в меню Application Setup.

Настройка режима

В первую очередь включите функцию "Статистика".

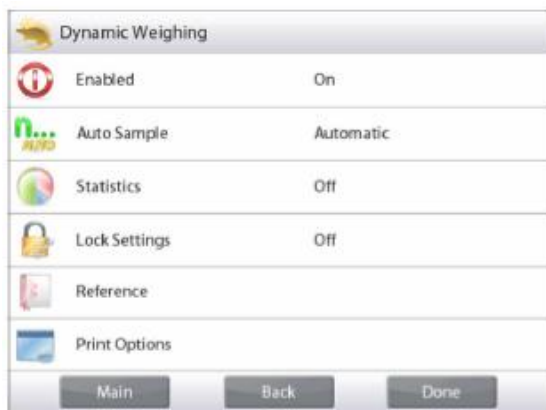

Для того чтобы вызвать меню настройки режима, нажмите на кнопку с гаечным ключом. Выберите пункт меню **Statistics** (статистика).



Выберите режим **Manual** (вручную) или **Auto** (автоматически), затем нажмите на кнопку **Done** (готово).



Суммирование отображаемых значений и просмотр данных – вручную

После включения функции **Statistics** на исходной экранной странице режима появляются две новые кнопки; **Statistics** (статистика) и **Accumulate** (суммировать).

Для того чтобы добавить образец в набор данных, поместите его на чашку весов и нажмите кнопку **Accumulate**.

После успокоения весов кнопка **Statistics** на мгновение загорается, указывая на то, что результат взвешивания добавлен в набор данных, и счетчик количества данных увеличивается на единицу.

Продолжайте накопление данных, нажимая кнопку **Accumulate** для взвешивания каждого нового образца.

Для просмотра результатов нажмите на кнопку **Statistics**.



На дисплее появится окно **Statistics Results** (статистические результаты).

Для того чтобы вывести результаты через включенный **COM**-порт, нажмите кнопку **Print** (печать).

Для возврата на исходную экранную страницу режима без удаления текущего набора статистических данных нажмите на кнопку **Close** (закрыть).

Для того чтобы удалить данные и вернуться на исходную экранную страницу, нажмите на кнопку **Clear Data** (удалить данные).



Statistics - Automatic

Автоматический режим накопления статистики работает аналогично ручному режиму, за исключением того, что первое установившееся значение массы регистрируется автоматически, поэтому кнопка **Accumulate** (суммировать) не используется.

4.6 Наполнение

Этот режим используется для медленного заполнения контейнера до заданной номинальной массы. Процесс наполнения отображается с помощью шкального индикатора; когда измеряемое значение массы превышает 90% от заданного номинального значения, шкальный индикатор переключается в режим повышенного разрешения (+/- 10%) для улучшения точности дозирования.

Нажмите на поле в левом верхнем углу экрана и выберите режим **Filling** (наполнение).

На дисплее отображается заданное по умолчанию (или последнее определенное) значение номинальной массы. Поместите взвешиваемый предмет на весы.

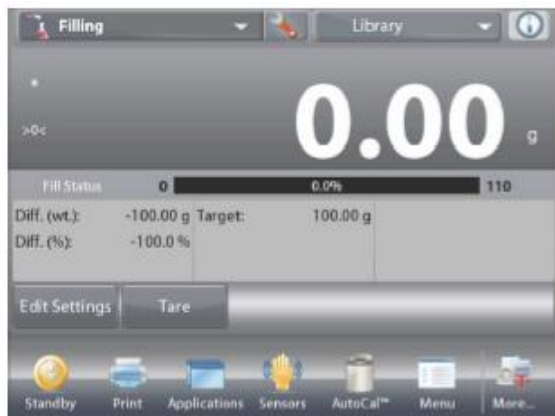

Исходная экранная страница режима **FILLING** (наполнение).

Основное поле дисплея

Вспомогательное поле дисплея

Поля справочной информации

Кнопки режима

Функции



Значок режима взвешивания

Процесс наполнения отображается с помощью шкального индикатора; при достижении 90% от заданного номинального значения шкальный индикатор переключается в режим повышенного разрешения.

4.6.1 Редактирование параметров

Для того чтобы проверить или отредактировать текущие установки параметров:

Нажмите на кнопку **Edit Settings** (редактирование параметров).

На дисплее появится окно Settings (параметры).

Доступные для редактирования параметры: **Target Weight (номинальная масса).**

Доступные функции: **Recalculate Target Weight (пересчет номинальной массы), Return to Application (возврат в режим).**

Задание номинальной массы

Каждый раз при смене объекта, взвешиваемого в режиме наполнения, необходимо задать номинальную (целевую) массу. Существует два метода задания номинальной массы:

1. ввод известного значения номинальной массы;
2. определение величины номинальной массы путем взвешивания.

Ввод известного значения номинальной массы

Текущее значение номинальной массы отображается в окне **Settings** на кнопке **Target Weight**. (См. выше).

Для того чтобы непосредственно задать значение номинальной массы, нажмите на кнопку **Target Weight**.

На дисплее появится окно ввода числовых значений.

Введите значение номинальной массы и нажмите на кнопку **Done** (готово).

На дисплее появится предыдущее окно, в котором новое значение номинальной массы будет выделено.

Для возврата на исходную экранную страницу режима **Filling** нажмите на кнопку **Return to Application** (возврат в режим).



Определение нового значения номинальной массы путем взвешивания

Для того чтобы определить новое значение номинальной массы, нажмите на кнопку **Recalculate Target Weight**.



На дисплее появится инструкция следующего вида:

Place the target weight on the pan. Press Accept to continue.
(Поместите на весы образец с номинальной массой. Для продолжения нажмите **Асепт**).

Поместите образец на весы (непосредственно или в предварительно тарированном контейнере).

Нажмите на кнопку **Асепт** (применить), чтобы сохранить новое значение и вернуться в окно установки параметров.

На дисплее появится окно **Settings**, в котором новое значение номинальной массы будет выделено.

Для возврата на исходную экранную страницу режима **Filling** нажмите на кнопку **Return to Application** (возврат в режим).



4.6.2 Настройка режима

Пользователь может настроить параметры режима в соответствии со своими предпочтениями.

Для того чтобы вызвать меню настройки режима, нажмите на кнопку с гаечным ключом.



На дисплее появится меню **Application Setup** (настройка параметров режима).

Для того чтобы проверить или изменить установку параметра, нажмите на соответствующий пункт в меню.

Для возврата на исходную экранную страницу режима нажмите кнопку **Done** (готово).



Варианты установки параметров режима Filling (наполнение) приведены в следующей таблице (заданные по умолчанию установки выделены полужирным шрифтом)

Пункт меню	Варианты установки	Примечания
Enabled	On (вкл.), Off (выкл.)	Включение или выключение режима
Secondary Unit	On (вкл.), Off (выкл.)	Отображение вспомогательного поля дисплея
Statistics	Off (выкл.) , Manual (вручную), Auto (автоматически)	Статистика
Lock Settings	On (вкл.), Off (выкл.)	Блокировка текущих установок параметров для предотвращения их изменения.
Поля справочной информации		
Target Weight	On (вкл.), Off (выкл.)	Отображение номинальной массы.
Difference (Weight)	On (вкл.), Off (выкл.)	Отображение величины отклонения от номинальной массы (в единицах массы).
Difference (Percent)	On (вкл.), Off (выкл.)	Отображение величины отклонения от номинальной массы (в процентах).
Gross	On (вкл.), Off (выкл.)	Отображение значения массы брутто
Net	On (вкл.), Off (выкл.)	Отображение значения массы нетто
Tare	On (вкл.), Off (выкл.)	Отображение значения массы тары
Параметры печати		
Target Weight	On (вкл.), Off (выкл.)	Номинальная масса
Difference (Weight)	On (вкл.), Off (выкл.)	Отклонение от номинальной массы (в единицах массы)
Difference (Percent)	On (вкл.), Off (выкл.)	Отклонение от номинальной массы (в процентах)

4.6.3 Статистика в режиме Filling (наполнение)

Функция "Статистика" используется для сравнения между собой группы образцов и определения относительного отклонения массы образцов, а также других статистических параметров. Для определения статистических параметров требуется не менее трех образцов.

Определение статистических параметров может выполняться **вручную** (по нажатию кнопки после каждого взвешивания) или **автоматически** (результаты взвешивания автоматически регистрируются после успокоения весов). Для того чтобы использовать функцию "Статистика", ее необходимо включить в меню Application Setup.

Настройка режима

В первую очередь включите функцию "Статистика".



Для того чтобы вызвать меню настройки режима, нажмите на кнопку с гаечным ключом (см. ниже).



Выберите пункт меню **Statistics** (статистика). Выберите режим **Manual** (вручную) или **Auto** (автоматически), затем нажмите на кнопку **Done** (готово).



Суммирование отображаемых значений и просмотр данных – вручную

После включения функции **Statistics** на исходной экранной странице режима появляются две новые кнопки; **Statistics** (статистика) и **Accumulate** (суммировать).

Для того чтобы добавить образец в набор данных, поместите его на чашку весов и нажмите кнопку **Accumulate**.

После успокоения весов кнопка **Statistics** на мгновение загорается, указывая на то, что результат взвешивания добавлен в набор данных, и счетчик количества данных увеличивается на единицу.

Продолжайте накопление данных, нажимая кнопку **Accumulate** для взвешивания каждого нового образца.

Для просмотра результатов нажмите на кнопку **Statistics**.



На дисплее появится окно **Statistics Results** (статистические результаты).

Для того чтобы вывести результаты через включенный **COM-порт**, нажмите кнопку **Print** (печать).

Для возврата на исходную экранную страницу режима без удаления текущего набора статистических данных нажмите на кнопку **Close** (закрыть).

Для того чтобы удалить данные и вернуться на исходную экранную страницу, нажмите на кнопку **Clear Data** (удалить данные).



Statistics - Automatic

Автоматический режим накопления статистики работает аналогично ручному режиму, за исключением того, что первое установившееся значение массы регистрируется автоматически, поэтому кнопка **Accumulate** (суммировать) не используется.

4.7 Суммирование

Этот режим используется для суммирования результатов взвешивания нескольких предметов. Суммирование может выполняться вручную (по нажатию кнопки после каждого взвешивания) или автоматически. Результат суммирования может превышать НПВ весов.

4.7.1 Суммирование вручную (по умолчанию)

Нажмите на поле в левом верхнем углу исходной экранной страницы. В открывшемся меню выберите **Totalization** (суммирование). (Если этого режима нет в списке, нажмите на значок **Menu** в левом нижнем углу окна, откройте меню **Application Modes** (режимы взвешивания), выберите режим **Totalization** и включите его, нажав на пункт **Enabled** в меню этого режима). В результате этот режим появится в меню режимов взвешивания на исходной экранной странице.

Поместите взвешиваемый предмет на весы.



Исходная экранная страница режима **TOTALIZATION** (суммирование).



Основное поле дисплея

Вспомогательное поле дисплея

Поля справочной информации

Кнопки режима

Функции



Значок режима взвешивания

Масса взвешиваемого предмета выводится в основном поле дисплея.

Нажмите на кнопку **Accumulate**, чтобы прибавить массу предмета к суммарной массе. После успокоения весов новое значение суммарной массы появится во вспомогательном поле дисплея. Снимите с весов взвешенный предмет и повторите описанные выше действия для взвешивания остальных предметов.

После завершения суммирования нажмите на кнопку **Clear Total**, чтоб обнулить сумму во вспомогательном поле дисплея.



4.7.2 Настройка режима

Пользователь может настроить параметры режима в соответствии со своими предпочтениями.

Для того чтобы вызвать меню настройки режима, нажмите на кнопку с гаечным ключом.



На дисплее появится меню **Application Setup** (настройка параметров режима).

Для того чтобы проверить или изменить установку параметра, нажмите на соответствующий пункт в меню.

Для возврата на исходную экранную страницу режима нажмите кнопку **Done** (готово).

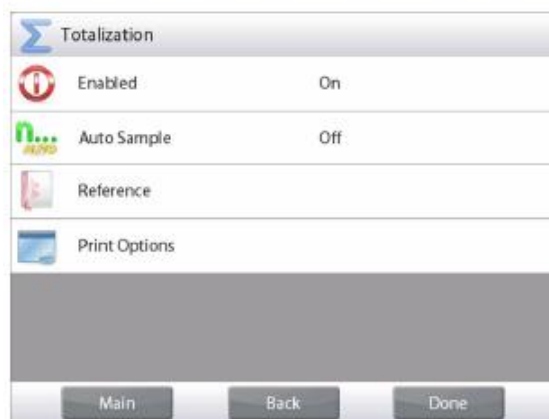

Варианты установки параметров режима Totalization (суммирование) приведены в следующей таблице (заданные по умолчанию установки выделены **полужирным** шрифтом)

Пункт меню	Варианты установки	Примечания
Enabled	On (вкл.), Off (выкл.)	Включение или выключение режима
Auto Sample Mode	On (вкл.), Off (выкл.)	Включение или выключение автоматического суммирования
Поля справочной информации		
Samples	On (вкл.), Off (выкл.)	Отображение количества взвешенных предметов.
Average (weight)	On (вкл.), Off (выкл.)	Отображение среднего значения массы.
Standard deviation	On (вкл.), Off (выкл.)	Отображение среднеквадратического отклонения.
Minimum (weight)	On (вкл.), Off (выкл.)	Отображение наименьшего значения массы.
Maximum (weight)	On (вкл.), Off (выкл.)	Отображение наибольшего значения массы.
Range	On (вкл.), Off (выкл.)	Отображение величины разброса.
Gross	On (вкл.), Off (выкл.)	Отображение значения массы брутто
Net	On (вкл.), Off (выкл.)	Отображение значения массы нетто
Tare	On (вкл.), Off (выкл.)	Отображение значения массы тары
Параметры печати		
Samples	On (вкл.), Off (выкл.)	Количество взвешенных предметов
Average (weight)	On (вкл.), Off (выкл.)	Среднее значение массы
Standard Deviation	On (вкл.), Off (выкл.)	Среднеквадратическое отклонение
Minimum (weight)	On (вкл.), Off (выкл.)	Наименьшее значение массы
Maximum (weight)	On (вкл.), Off (выкл.)	Наибольшее значение массы
Range	On (вкл.), Off (выкл.)	Разброс значений массы

4.7.3 Автоматическое суммирование

В этом режиме масса взвешиваемого предмета суммируется автоматически (после успокоения весов).

Для того чтобы включить этот режим:

1. Нажмите на кнопку с гаечным ключом, чтобы вызвать меню настройки режима.



2. Выберите пункт **Auto Sample**, чтобы включить автоматическое суммирование.

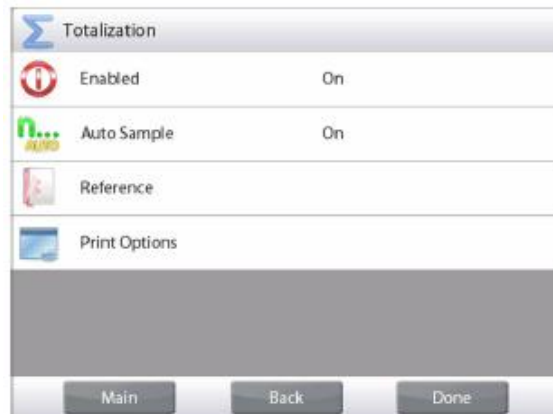

Освободите чашку весов (если это не было сделано ранее).

Поместите на весы взвешиваемый предмет. Масса взвешиваемого предмета выводится в основном поле дисплея.

После успокоения весов масса взвешиваемого предмета будет автоматически добавлена к суммарной массе. Новое значение суммарной массы появится во вспомогательном поле дисплея.

Снимите с весов взвешенный предмет и повторите описанные выше действия для взвешивания остальных предметов.

После завершения суммирования нажмите на кнопку **Clear Total**, чтоб обнулить сумму во вспомогательном поле дисплея.



4.8 Рецептурное взвешивание

Этот режим используется для приготовления составов и взвешивания рецептур. Рецептуры могут содержать от 2 до 99 компонентов. Поддерживаются два режима рецептурного взвешивания: **Free Formulation** (взвешивание с произвольной рецептурой) и **Recipe Formulation** (взвешивание с заданной рецептурой).

4.8.1 Взвешивание с произвольной рецептурой (по умолчанию)

Этот режим позволяет свободно добавлять компоненты в состав. По завершении процедуры предлагается ввести наполнитель. Нажмите на поле в левом верхнем углу экрана и выберите режим **Formulation** (рецептурное взвешивание).

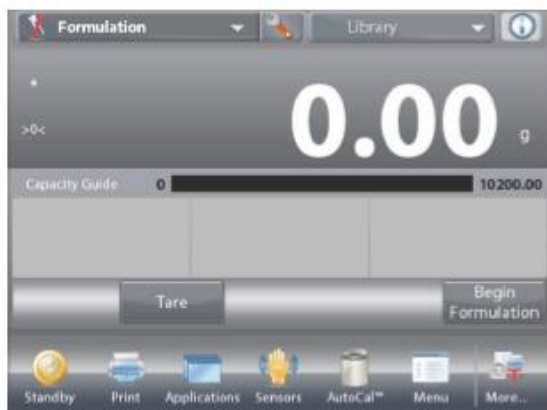

Исходная экранная страница режима **FREE FORMULATION** (взвешивание с произвольной рецептурой).

Основное поле дисплея

Вспомогательное поле дисплея

Поля справочной информации

Кнопки режима

Функции



Значок режима взвешивания

Для того чтобы начать процесс приготовления состава, нажмите на кнопку **Begin Formulation**.

На дисплее появится инструкция: **Place component 1 then press Accept (поместите на весы компонент 1 и нажмите Accept)**.

Масса компонента выводится в основном поле дисплея. Поместите первый компонент на весы (непосредственно или в предварительно тарированном контейнере). Нажмите на кнопку **Accept** (применить), чтобы сохранить в памяти массу первого компонента.

На дисплее появится инструкция: **Place item 2. Press Accept (поместите на весы компонент 2 и нажмите Accept)**.

Повторите описанные выше действия для взвешивания остальных компонентов рецептуры.

В поле **Total** отображается суммарная масса всех компонентов.

В процессе взвешивания можно в любое время нажать на значок **Print**, чтобы вывести рецептуру на печать.



После добавления последнего компонента нажмите на кнопку **End Formula** (завершение рецептуры).

В зависимости от настройки параметров режима на дисплей может быть выведен запрос добавления наполнителя.

При необходимости ввода наполнителя нажмите на кнопку **OK**.

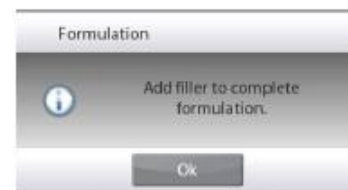

На дисплее появится сообщение, предлагающее добавить наполнитель.

Добавьте наполнитель, если это необходимо, затем нажмите **Accept**. (Если наполнитель не требуется, нажмите на кнопку **Accept**, не добавляя наполнитель).

После этого во всплывающем окне появятся результаты взвешивания рецептуры.

Результаты взвешивания с произвольной рецептурой

Для того чтобы вывести результаты через включенный **COM**-порт, нажмите кнопку **Print** (печать).

Для того чтобы закрыть окно результатов и вернуться на исходную экранную страницу режима, нажмите кнопку **Close** (закрыть).

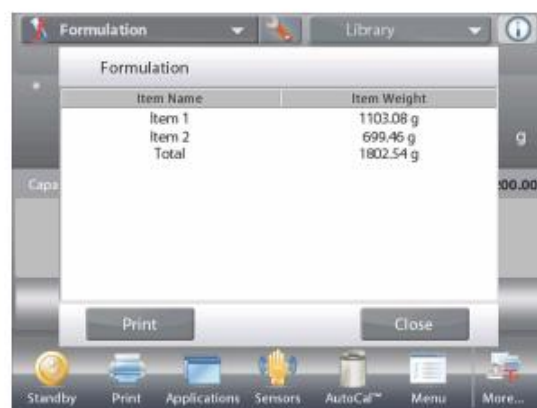

4.8.2 Настройка режима

Пользователь может настроить параметры режима в соответствии со своими предпочтениями.

Для того чтобы вызвать меню настройки режима, нажмите на кнопку с гаечным ключом.



На дисплее появится меню **Application Setup** (настройка параметров режима).

Для того чтобы проверить или изменить установку параметра, нажмите на соответствующий пункт в меню.

Для возврата на исходную экранную страницу режима нажмите кнопку **Done** (готово).



Варианты установки параметров режима Formulation (рецептурное взвешивание) приведены в следующей таблице (заданные по умолчанию установки выделены **полужирным** шрифтом)

Пункт меню	Варианты установки	Примечания
Enabled	On (вкл.), Off (выкл.)	Включение или выключение режима
Mode	Free Formulate (взвешивание с произвольной рецептурой), Recipe Based (взвешивание с заданной рецептурой)	Выбор режима рецептурного взвешивания
Filler	On (вкл.), Off (выкл.)	Вывод запроса добавления наполнителя.
Secondary Unit	On (вкл.), Off (выкл.)	Отображение вспомогательного поля дисплея
Поля справочной информации		
Total	On (вкл.), Off (выкл.)	Отображение суммарной массы
Gross	On (вкл.), Off (выкл.)	Отображение значения массы брутто
Net	On (вкл.), Off (выкл.)	Отображение значения массы нетто
Tare	On (вкл.), Off (выкл.)	Отображение значения массы тары
Target	On (вкл.), Off (выкл.)	Отображение номинальной массы при взвешивании с заданной рецептурой
Difference (weight)	On (вкл.), Off (выкл.)	Отображение величины отклонения от номинальной массы (в единицах массы) при взвешивании с заданной рецептурой
Difference (percent)	On (вкл.), Off (выкл.)	Отображение величины отклонения от номинальной массы (в процентах) при взвешивании с заданной рецептурой
Параметры печати		См. раздел "Вывод на печать".
Total	On (вкл.), Off (выкл.)	Суммарная масса
Target	On (вкл.), Off (выкл.)	Номинальная масса при взвешивании с заданной рецептурой
Difference (weight)	On (вкл.), Off (выкл.)	Отклонение от номинальной массы (в единицах массы) при взвешивании с заданной рецептурой
Difference (percent)	On (вкл.), Off (выкл.)	Отклонение от номинальной массы (в процентах) при взвешивании с заданной рецептурой

4.8.3 Взвешивание с заданной рецептурой

Для взвешивания в этом режиме необходимо предварительно ввести рецептуру – все компоненты один за другим.

Для того чтобы вызвать меню настройки режима рецептурного взвешивания, нажмите на кнопку с гаечным ключом.



Измените режим взвешивания на **Recipe Based** (взвешивание с заданной рецептурой).

В окне меню настройки режима нажмите на кнопку **Done** (готово).



Исходная экранная страница режима **RECIPE FORMULATION** (взвешивание с заданной рецептурой).

Основное поле дисплея

Вспомогательное поле дисплея

Поля справочной информации

Кнопки режима

Функции



Значок режима взвешивания

Нажмите на кнопку **Begin Formulation** (начать взвешивание рецептуры).

Если компоненты рецептуры еще не были определены, на дисплее появится окно установки параметров.

Если компоненты уже были сохранены в памяти, начнется цикл взвешивания рецептуры. Нажмите на кнопку **Add New** (добавить новый компонент).

Новый компонент с заданными по умолчанию наименованием и массой будет добавлен в конец рецептуры.

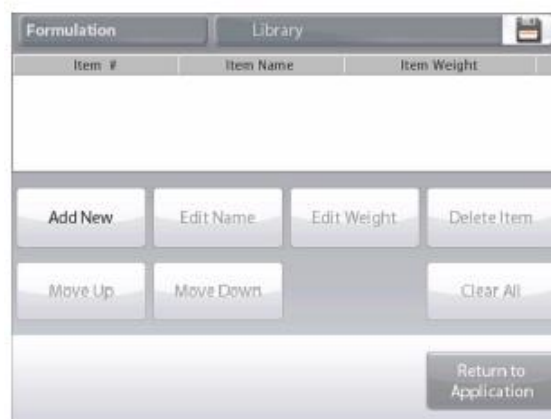

Для того чтобы изменить заданное по умолчанию наименование, нажмите на кнопку **Edit Name** (изменить имя). На дисплее появится окно буквенно-цифровой клавиатуры.



Введите новое наименование и нажмите на кнопку ✓.
На дисплее появится предыдущее окно, в котором новое наименование будет выделено.



Для того чтобы изменить заданное по умолчанию значение массы компонента, нажмите на кнопку **Edit Weight** (изменить массу). На дисплее появится окно цифровой клавиатуры. Введите новое значение массы и нажмите на кнопку ✓.



На дисплее появится предыдущее окно, в котором новое значение параметра будет выделено.

Повторите описанные выше действия для ввода остальных компонентов рецептуры.

Для того чтобы изменить порядок компонентов в рецептуре, выделите компонент и нажмите на кнопку **Move Up** (переместить вверх) или **Move Down** (переместить вниз).

Для того чтобы удалить компонент из рецептуры, выделите его и нажмите на кнопку **Delete Item** (удалить компонент).

Для того чтобы удалить все компоненты, нажмите на кнопку **Clear All** (удалить все). Эта операция выполняется после подтверждения соответствующего запроса.

После завершения редактирования нажмите на кнопку **Return to Application** (возврат в режим).

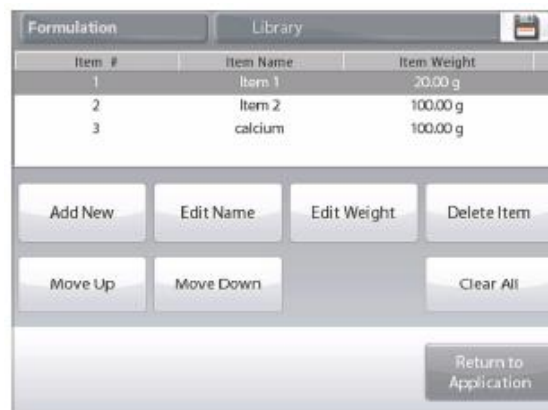

Нажмите на кнопку **Begin Formulation** (начать взвешивание рецептуры). Следуйте указаниям, которые отображаются на дисплее.

Поместите на весы запрашиваемый компонент рецептуры. Масса компонента выводится в основном поле дисплея.

Процесс взвешивания отображается с помощью шкального индикатора; при достижении 90% от заданного номинального значения шкальный индикатор переключается в режим повышенного разрешения.

Нажмите на кнопку **Accept**, чтобы прибавить массу компонента к суммарной массе. Новое значение суммарной массы появится во вспомогательном поле дисплея.

На дисплее отображается также отклонение от номинального значения массы для каждого компонента (в единицах массы и в процентах).

Следуя указаниям на дисплее, взвесьте остальные компоненты рецептуры, как описано выше.

После завершения взвешивания всех компонентов на дисплее появится окно результатов рецептурного взвешивания.

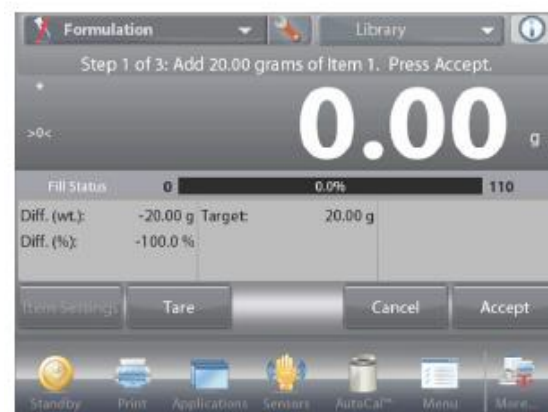

Результаты рецептурного взвешивания

Для того чтобы вывести результаты через включенный **COM**-порт, нажмите кнопку **Print** (печать).

Для того чтобы закрыть окно результатов и вернуться на исходную экранную страницу режима, нажмите кнопку **Close** (закрыть).

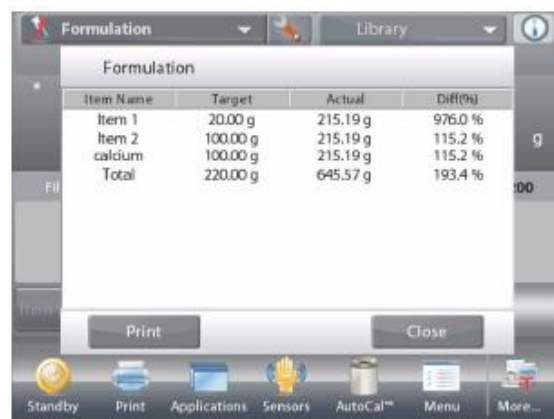

Item Name	Target	Actual	Diff(%)
Item 1	20.00 g	215.19 g	976.0 %
Item 2	100.00 g	215.19 g	115.2 %
calcium	100.00 g	215.19 g	115.2 %
Total	220.00 g	645.57 g	193.4 %

4.9 Дифференциальное взвешивание

В режиме дифференциального взвешивания измеренные значения массы сохраняются в памяти весов, что позволяет определить изменение массы образцов в результате сушки или обработки. Весы сохраняют в памяти до 99 образцов.

Дифференциальное взвешивание может выполняться в одном из двух режимов:

- **Auto-Process On** – для одного и того же образца последовательно определяются начальное и конечное значения массы;
- **Auto-Process Off** – сначала определяются начальные значения массы для группы предметов, затем – конечные значения массы для этой группы предметов.

Для того чтобы вызвать меню настройки режима, нажмите на кнопку с гаечным ключом.



Исходная экранная страница режима **DIFFERENTIAL WEIGHING** (дифференциальное взвешивание).

Основное поле дисплея

Вспомогательное поле дисплея

Поля справочной информации

Кнопки режима

Функции



Значок режима взвешивания

4.9.1 Параметры образцов

Нажмите на кнопку **Item Settings** (параметры образцов), чтобы ввести образцы в память.

Для того чтобы добавить новый образец, нажмите на кнопку **Add New** (добавить новый).

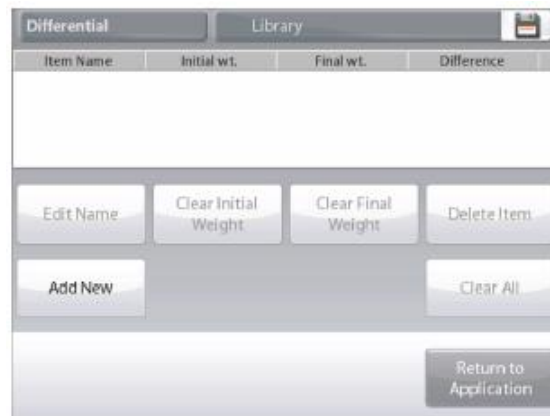

Новые образцы добавляются с заданными по умолчанию наименованиями и значениями массы (по умолчанию – без значений начальной и конечной массы).

Для того чтобы изменить заданное по умолчанию наименование, нажмите на кнопку **Edit Name** (изменить имя). На дисплее появится окно буквенно-цифровой клавиатуры.

Введите новое наименование и нажмите на кнопку ✓.

На дисплее появится предыдущее окно, в котором новое наименование будет выделено.

Повторите описанные выше действия для ввода остальных образцов. Новые образцы можно добавить в любое время.

Для того чтобы удалить образец из памяти, выделите его и нажмите на кнопку **Delete Item** (удалить образец).

Для того чтобы удалить начальную массу образца, нажмите на кнопку **Clear Initial Weight** (удалить начальную массу). (Если начальная масса не сохранена в памяти, эта функция недоступна).

Для того чтобы удалить конечную массу образца, нажмите на кнопку **Clear Final Weight** (удалить конечную массу). (Если конечная масса не сохранена в памяти, эта функция недоступна). Для того чтобы удалить из памяти все образцы, нажмите на кнопку **Clear All** (удалить все). После завершения редактирования нажмите на кнопку **Return to Application** (возврат в режим).

Следуйте указаниям, которые отображаются в исходном окне режима. Поместите на весы первый образец и нажмите на кнопку **Accept** (применить), чтобы сохранить в памяти значение массы.

Сначала определяются начальные значения массы образцов, затем – конечные значения массы.

После того как начальные и конечные значения массы будут сохранены в памяти, они выводятся на дисплей вместе с разностными значениями, выраженными в единицах массы и в процентах.

Поскольку результаты взвешивания образцов сохраняются в памяти, перед началом нового цикла дифференциального взвешивания необходимо удалить начальные и/или конечные значения массы образцов.

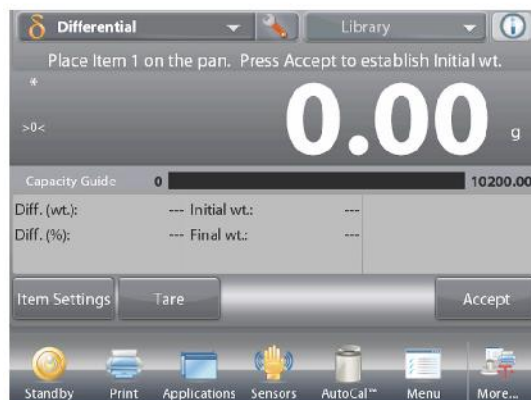
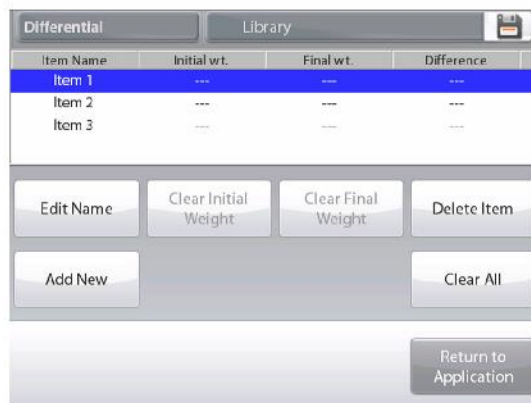
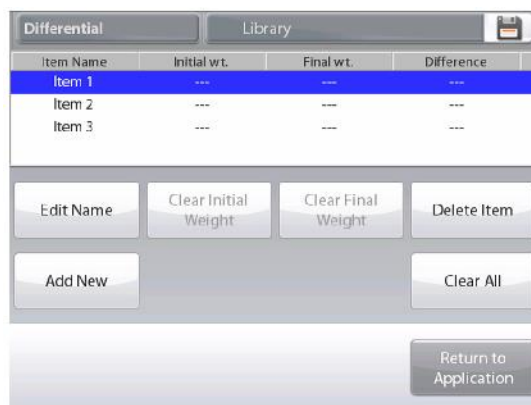

4.9.2 Настройка режима

Пользователь может настроить параметры режима в соответствии со своими предпочтениями.

Для того чтобы вызвать меню настройки режима, нажмите на кнопку с гаечным ключом.



На дисплее появится меню **Application Setup** (настройка параметров режима).

Для того чтобы проверить или изменить установку параметра, нажмите на соответствующий пункт в меню. Для возврата на исходную экранную страницу режима нажмите кнопку **Done** (готово).



Варианты установки параметров режима **Differential Weighing** (дифференциальное взвешивание) приведены в следующей таблице (заданные по умолчанию установки выделены полужирным шрифтом)

Пункт меню	Варианты установки	Примечания
Enabled	On (вкл.), Off (выкл.)	Включение или выключение режима
Auto-Process Mode	On (вкл.), Off (выкл.)	Выбор режима дифференциального взвешивания
Поля справочной информации		
Initial Weight	On (вкл.), Off (выкл.)	Отображение начальной массы.
Final Weight	On (вкл.), Off (выкл.)	Отображение конечной массы.
Difference (Weight)	On (вкл.), Off (выкл.)	Отображение разности начальной и конечной масс (в единицах массы).
Difference (Percent)	On (вкл.), Off (выкл.)	Отображение разности начальной и конечной масс (в процентах).
Gross	On (вкл.), Off (выкл.)	Отображение значения массы брутто
Net	On (вкл.), Off (выкл.)	Отображение значения массы нетто
Tare	On (вкл.), Off (выкл.)	Отображение значения массы тары
Параметры печати		См. раздел "Вывод на печать".
Initial Weight	On (вкл.), Off (выкл.)	Начальная масса
Final Weight	On (вкл.), Off (выкл.)	Конечная масса
Difference (Weight)	On (вкл.), Off (выкл.)	Разность (в единицах массы)
Difference (Percent)	On (вкл.), Off (выкл.)	Разность (в процентах)

4.9.3 Дифференциальное взвешивание с автоматической обработкой результатов

В режиме дифференциального взвешивания с автоматической обработкой результатов (Auto-Process On) требуется последовательно определить начальное и конечное значения массы для одного и того же образца.

Для того чтобы включить эту функцию, откройте меню настройки режима, нажав на кнопку с гаечным ключом.



Выберите пункт **Auto Process** и включите функцию.



Следуйте указаниям, которые отображаются на дисплее.



Исходная экранная страница режима **DIFFERENTIAL WEIGHING – Auto** (дифференциальное взвешивание с автообработкой).

Основное поле дисплея

Вспомогательное поле дисплея (скрыто)

Поля справочной информации

Кнопки режима

Функции



Значок режима взвешивания

Следуйте указаниям, которые отображаются на дисплее.

Нажмите на кнопку **Item Settings** (параметры образцов), чтобы ввести образцы в память, если это необходимо.

Используйте для этого соответствующие кнопки.

Следуйте указаниям, приведенным на стр. 57.

После завершения ввода параметров нажмите на кнопку **Return to Application** (возврат в режим).

Сообщение на дисплее предлагает снова поместить на весы образец 1 и нажать на кнопку **Accept**, чтобы определить его конечную массу.

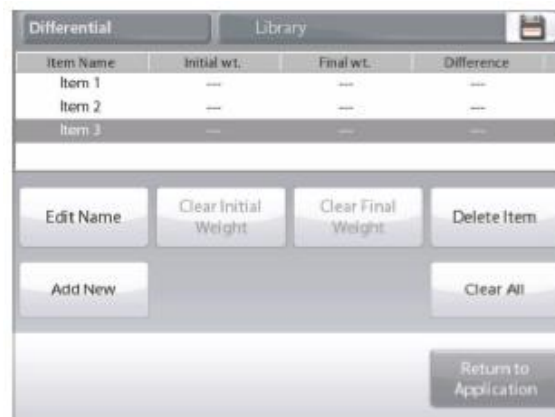

После нажатия на кнопку **Accept** в поле справочной информации появляется значение разности между начальной и конечной массами образца. Сообщение на дисплее предлагает начать новый цикл дифференциального взвешивания.



4.10 Определение плотности

Весы Explorer можно использовать для определения плотности объектов. Поддерживаются четыре метода определения плотности:

1. для твердых объектов с плотностью *выше* плотности воды,
2. для твердых объектов с плотностью *ниже* плотности воды,
3. для жидкостей,
4. для пористых материалов (пропитанных маслом).

Для использования с весами Ohaus Explorer выпускается специальный комплект для определения плотности. Приведенные ниже рисунки иллюстрируют использование этого комплекта для определения плотности, однако допускается также использовать любое другое лабораторное оборудование, пригодное для измерения плотности. В состав программного обеспечения весов включена таблица значений плотности воды при температурах от 10 до 30°C. Прежде чем приступить к измерению плотности, ознакомьтесь с информацией приведенной в настоящем разделе.

Масса образцов для определения плотности должна составлять не менее 10 мг при использовании аналитических весов и не менее 100 мг – при использовании прецизионных весов.

Определение плотности может выполняться **вручную** (по нажатию кнопки после каждого взвешивания) или **автоматически** (результаты взвешивания регистрируются автоматически). Прежде чем приступить к измерению плотности, необходимо настроить параметры режима.



Исходная экранная страница режима **DENSITY DETERMINATION** (определение плотности).

Основное поле дисплея

Вспомогательное поле дисплея (скрыто)

Поля справочной информации

Кнопки режима

Функции



Значок режима взвешивания

4.10.1 Измерение плотности твердых тел с использованием воды (по умолчанию)

Для того чтобы вызвать меню настройки режима определения плотности, нажмите на кнопку с гаечным ключом.



Установите параметры режима, как указано ниже:

- ✓ **Density Type: Solid** (способ определения плотности: для твердых тел)
- ✓ **Liquid Type: Water** (вспомогательная жидкость: вода)
- ✓ **Porous Material: Off** (пористый материал: выкл.)

Для возврата на исходную экранную страницу режима нажмите кнопку **Done** (готово).

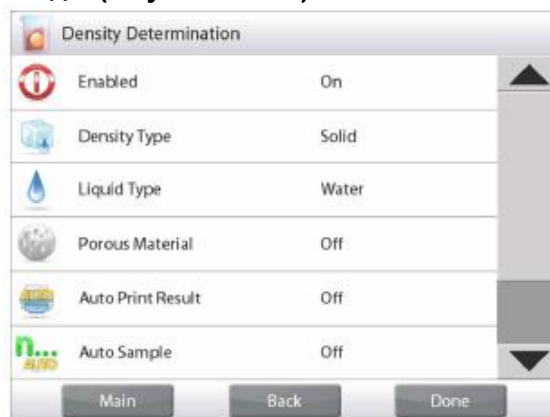

Окно редактирования параметров режима.

Доступные для редактирования параметры: **Water Temp** (температура воды)

Доступные функции: **Return to Application** (возврат в режим).

Для того чтобы изменить заданное значение температуры воды, нажмите на кнопку **Water Temp**.

Весы определяют плотность воды, исходя из заданного значения температуры воды (по встроенной справочной таблице).

Для измерения температуры воды используйте точный термометр.

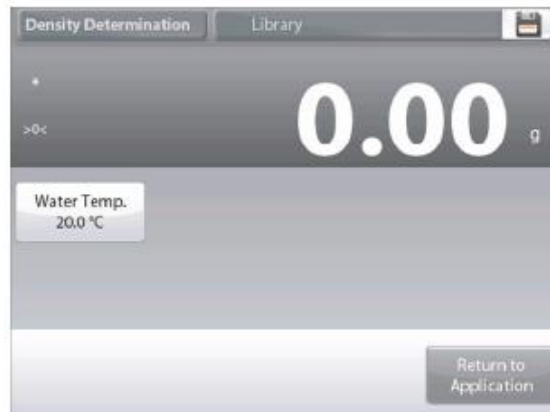

На дисплее появится окно ввода числовых значений.

Введите измеренное значение температуры воды и нажмите на кнопку **Done** (готово).

На дисплее появится предыдущее окно, в котором новое значение температуры воды будет выделено.

Для возврата на исходную экранную страницу режима Density Determination нажмите на кнопку **Return to Application** (возврат в режим).

Для того чтобы начать процедуру определения плотности, нажмите на кнопку **Begin Density Determination** (начать определение плотности). (См. ниже).



Шаг 1 из 2
Взвешивание образца в воздухе.
Нажмите на кнопку **Begin Density Calculation** (начать вычисление плотности). Следуя указаниям на дисплее, взвесьте образец, затем нажмите кнопку **Accept**, чтобы сохранить в памяти вес сухого образца (вес в воздухе).

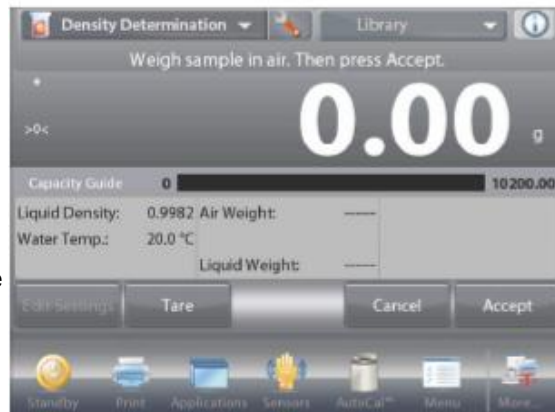

Шаг 2 из 2
Взвешивание образца, погруженного в жидкость.
Следуя указаниям на дисплее, взвесьте образец, затем нажмите кнопку **Accept**, чтобы сохранить в памяти вес образца (вес в жидкости).



После взвешивания образца сначала в воздухе, а затем – в жидкости, весы рассчитывают плотность образца и отображают результат в граммах на кубический сантиметр (а также значения веса образца в воздухе и в воде) в основном окне режима.

Для того чтобы удалить результаты определения плотности и начать новый цикл измерений, нажмите на кнопку **Begin Density Determination**.

4.10.2 Настройка режима

Пользователь может настроить параметры режима в соответствии со своими предпочтениями.



Для того чтобы вызвать меню настройки режима, нажмите на кнопку с гаечным ключом.

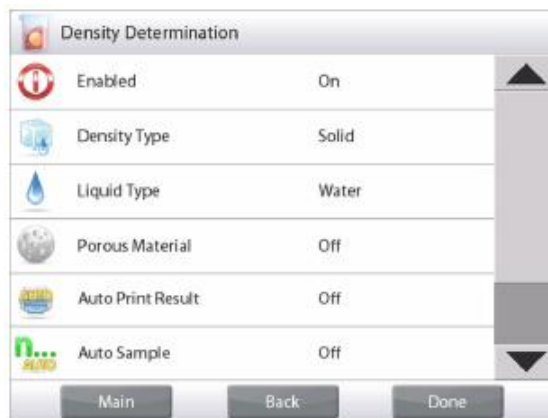

На дисплее появится меню **Application Setup** (настройка параметров режима).

Для того чтобы проверить или изменить установку параметра, нажмите на соответствующий пункт в меню.

Для возврата на исходную экранную страницу режима нажмите кнопку **Done** (готово).

Варианты установки параметров режима Density (определение плотности) приведены в следующей таблице (заданные по умолчанию установки выделены полужирным шрифтом)

Пункт меню	Варианты установки	Примечания
Enabled	On (вкл.), Off (выкл.)	Включение или выключение режима
Density Type	Solid (твердое тело), Liquid (жидкость)	Выбор типа образца.
Liquid Type	Water (вода), Other (другая)	Тип вспомогательной жидкости.
Porous Material	On (вкл.), Off (выкл.)	Измерение пористых образцов.
Auto Print Result	On (вкл.), Off (выкл.)	Автоматическая печать результатов.
Auto Sample Mode	On (вкл.), Off (выкл.)	Выбор режима определения плотности.
Поля справочной информации		
Liquid Density	On (вкл.), Off (выкл.)	Отображение плотности определяемой жидкости.
Water Temperature	On (вкл.), Off (выкл.)	Отображение температуры воды.
Oil density	On (вкл.), Off (выкл.)	Отображение плотности пропиточного масла.
Weight in Air	On (вкл.), Off (выкл.)	Отображение веса образца в воздухе.
Oiled Weight	On (вкл.), Off (выкл.)	Отображение веса образца, пропитанного маслом.
Weight in Liquid	On (вкл.), Off (выкл.)	Отображение веса образца в жидкости.
Sinker volume	On (вкл.), Off (выкл.)	Отображение объема грузика.
Параметры печати		
Porous Material	On (вкл.), Off (выкл.)	Пористый материал
Liquid Type	On (вкл.), Off (выкл.)	Тип жидкости
Liquid Density	On (вкл.), Off (выкл.)	Плотность жидкости
Water Temperature	On (вкл.), Off (выкл.)	Температура воды
Weight in Air	On (вкл.), Off (выкл.)	Вес в воздухе
Weight in Liquid	On (вкл.), Off (выкл.)	Вес в жидкости

4.10.3 Измерение плотности плавучих материалов с использованием воды

Для того чтобы вызвать меню настройки режима, нажмите на кнопку с гаечным ключом. Установите параметры режима, как указано ниже:

- ✓ **Density Type: Solid** (способ определения плотности: для твердых тел)
- ✓ **Liquid Type: Water** (вспомогательная жидкость: вода)
- ✓ **Porous Material: Off** (пористый материал: выкл.)

Для возврата на исходную экранную страницу режима нажмите кнопку **Done** (готово).

Измерение плотности плавучих материалов выполняется в соответствии с процедурой, описанной выше для твердых тел, за исключением того, что на шаге 2 **образец необходимо принудительно полностью погрузить** во вспомогательную жидкость.



4.10.4 Измерение плотности твердых тел с использованием вспомогательной жидкости

Для того чтобы включить эту функцию, откройте меню настройки режима определения плотности и установите параметры режима, как указано ниже.

Density Type: Solid (способ определения плотности: для твердых тел); **Liquid Type: Water** (вспомогательная жидкость: другая); **Porous Material: Off** (пористый материал: выкл.). См. выше "Настройка режима".



Исходная экранная страница режима **DENSITY DETERMINATION – SOLID** (определение плотности – твердые материалы).

Основное поле дисплея

Вспомогательное поле дисплея

Поля справочной информации

Кнопки режима

Функции



Значок режима взвешивания

Проверьте правильность отображаемых значений параметров (плотность жидкости и т.п.).

Для того чтобы изменить заданные по умолчанию значения параметров, нажмите на кнопку **Edit Settings** (редактирование параметров) – на дисплее появится окно редактирования параметров режима.

Доступные для редактирования параметры: **Liquid Density** (плотность жидкости)

Доступные функции: **Return to Application** (возврат в режим).

Для того чтобы изменить заданное значение плотности жидкости, нажмите на кнопку **Liquid Density**.

Измерьте фактическое значение плотности вспомогательной жидкости.

На дисплее появится окно ввода числовых значений.

Введите измеренное значение плотности в граммах на кубический сантиметр, затем нажмите на кнопку **Done**.

На дисплее появится предыдущее окно, в котором новое значение плотности жидкости будет выделено.

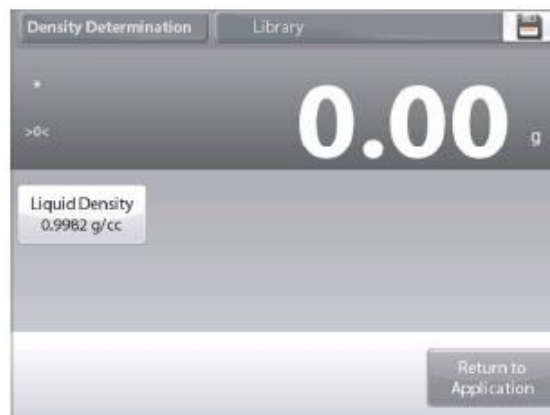

Для возврата на исходную экранную страницу режима Density Determination нажмите на кнопку **Return to Application** (возврат в режим).

Выполните определение плотности в соответствии с процедурой, описанной в предыдущем разделе.

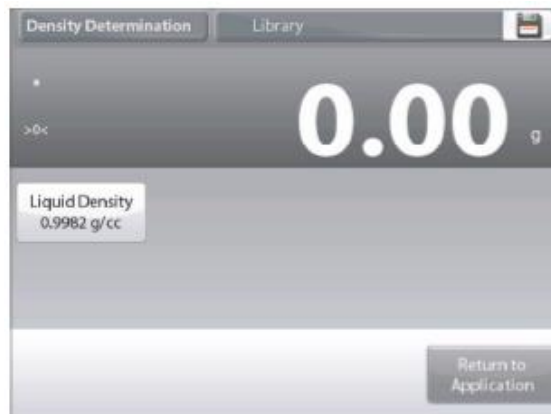

4.10.5 Определение плотности жидкости с использованием калиброванного грузика (грузик не входит в комплект)

Для того чтобы включить эту функцию, откройте меню настройки режима определения плотности и выберите **Density Type: Liquid**. (См. выше "Настройка режима").

Примечание: если выбрана функция Density Type – Liquid, пункты меню Liquid type и Porous material недоступны.



Исходная экранная страница режима **DENSITY DETERMINATION – LIQUID** (определение плотности – жидкости).

Основное поле дисплея

Вспомогательное поле дисплея

Поля справочной информации

Кнопки режима

Функции



Значок режима взвешивания

Проверьте правильность отображаемых значений параметров (объем грузика). Для того чтобы изменить заданные по умолчанию значения параметров, нажмите на кнопку **Edit Settings** (редактирование параметров) – на дисплее появится окно редактирования параметров режима.

Доступные для редактирования параметры: **Sinker Volume (объем грузика)**

Доступные функции: **Return to Application (возврат в режим).**

Для того чтобы изменить заданное значение объема грузика, нажмите на кнопку **Sinker Volume**.

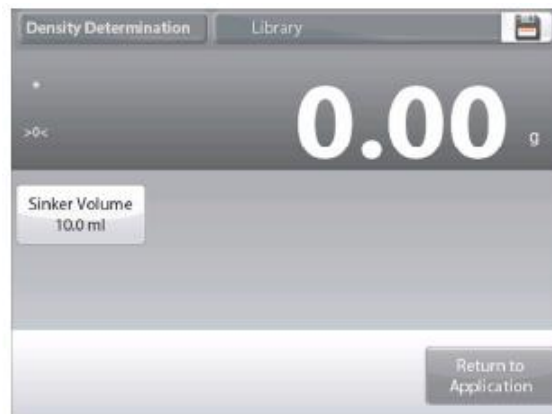

На дисплее появится окно ввода числовых значений. Введите требуемое значение, затем нажмите на кнопку . На дисплее появится предыдущее окно, в котором новое значение объема грузика будет выделено.

Для возврата на исходную экранную страницу режима нажмите на кнопку **Return to Application** (возврат в режим).

Нажмите на кнопку **Begin Density Determination** (начать определение плотности), чтобы начать процедуру определения плотности.



Шаг 1 из 2

Взвешивание грузика в воздухе.

Следуя указаниям на дисплее, взвесьте грузик, затем нажмите кнопку **Accept**, чтобы сохранить в памяти вес грузика (вес в воздухе).

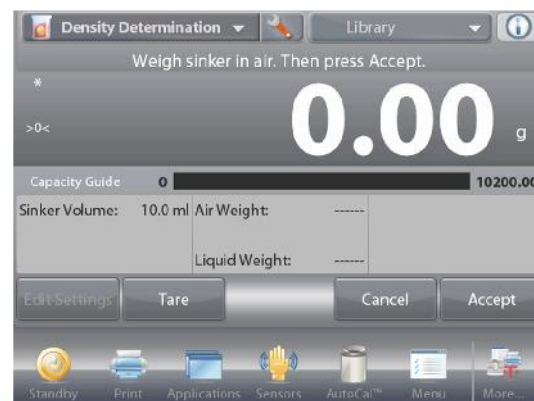

Шаг 2 из 2

Взвешивание грузика, погруженного в определяемую жидкость.

Следуя указаниям на дисплее, взвесьте грузик, затем нажмите кнопку **Accept**, чтобы сохранить в памяти вес грузика (вес в жидкости).

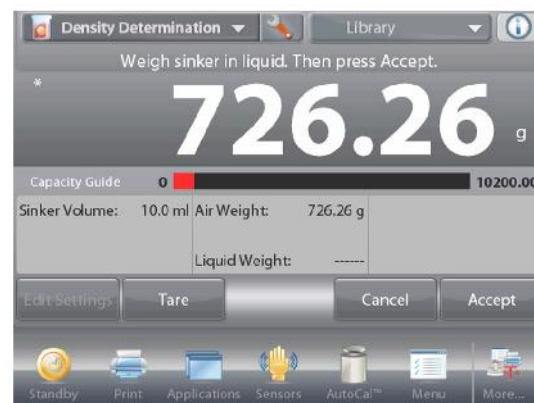

После взвешивания грузика сначала в воздухе, а затем – в жидкости, весы рассчитывают плотность жидкости и отображают результат в граммах на кубический сантиметр (а также значения веса грузика в воздухе и в воде) в основном окне режима.

Для того чтобы удалить результаты определения плотности и начать новый цикл измерений, нажмите на кнопку **Begin Density Determination**.



4.10.6 Определение плотности пористых материалов с использованием масляной пропитки

Для того чтобы включить эту функцию, откройте меню настройки режима определения плотности и установите параметры режима, как указано ниже.

- ✓ **Density Type: Solid** (способ определения плотности: для твердых тел)
- ✓ **Liquid Type: Water** (вспомогательная жидкость: вода)
- ✓ **Porous Material: Off** (пористый материал: вкл.)

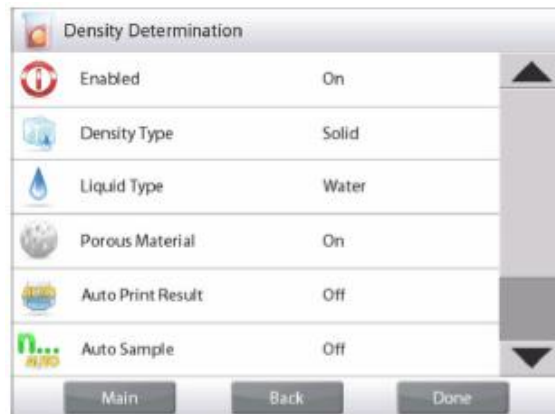

Исходная экранная страница режима **DENSITY DETERMINATION – POROUS** (определение плотности – пористые материалы).

Основное поле дисплея

Вспомогательное поле дисплея

Поля справочной информации

Кнопки режима

Функции



Значок режима взвешивания

Проверьте правильность отображаемых значений параметров (температура воды). Для того чтобы изменить заданные по умолчанию значения параметров, нажмите на кнопку **Edit Settings** (редактирование параметров) – на дисплее появится окно редактирования параметров режима.

Доступные для редактирования параметры: **Water Temp** (температура воды), **Oil Density** (плотность масла).

Доступные функции: **Return to Application** (возврат в режим).

Весы определяют плотность воды, исходя из заданного значения температуры воды (по встроенной справочной таблице).

Для измерения температуры воды используйте точный термометр.

Для того чтобы изменить заданное значение температуры воды или плотности масла, нажмите, соответственно, на кнопку **Water Temp** или на кнопку **Oil Density**.

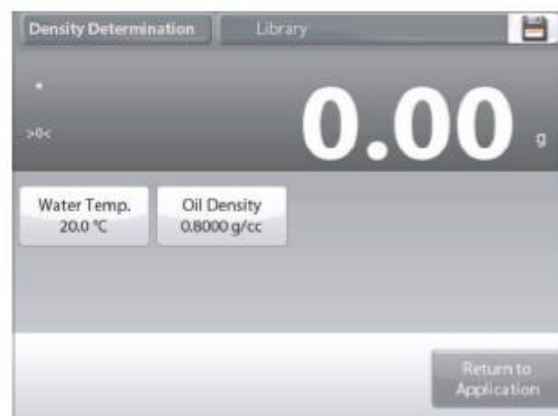

На дисплее появится окно ввода числовых значений.

Введите требуемое значение, затем нажмите на кнопку ✓.

На дисплее появится предыдущее окно, в котором новое значение параметра будет выделено.

Для возврата на исходную экранную страницу режима **Density Determination** нажмите на кнопку **Return to Application** (возврат в режим).

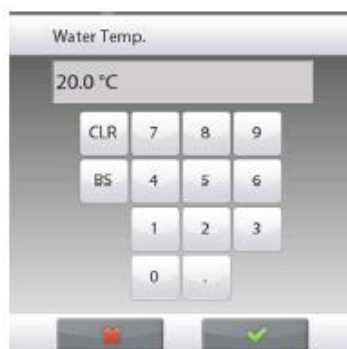

Нажмите на кнопку **Begin Density Calculation** (начать вычисление плотности).

Шаг 1 из 3

Взвешивание образца в воздухе перед пропиткой.

Следуя указаниям на дисплее, взвесьте образец, затем нажмите кнопку **Асcept**, чтобы сохранить в памяти вес сухого образца (вес в воздухе).

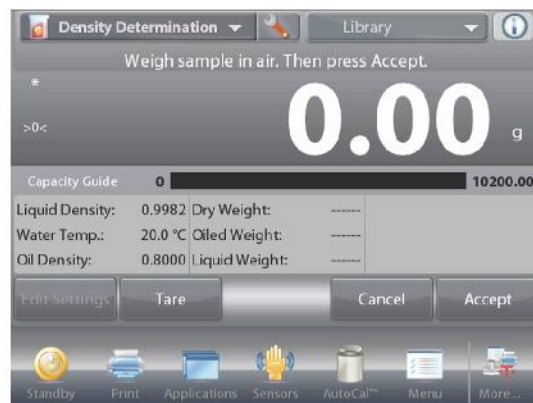

Шаг 2 из 3

Взвешивание пропитанного маслом образца в воздухе.

Следуя указаниям на дисплее, взвесьте образец, затем нажмите кнопку **Асcept**, чтобы сохранить в памяти вес пропитанного маслом образца.

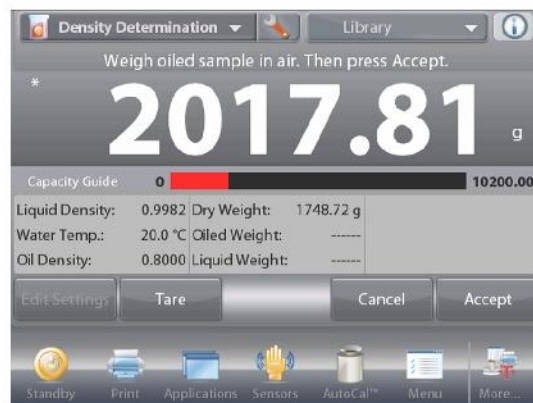

Шаг 3 из 3

Взвешивание пропитанного маслом образца в жидкости.

Следуя указаниям на дисплее, взвесьте образец, затем нажмите кнопку **Асcept**, чтобы сохранить в памяти вес пропитанного маслом образца (погруженного в жидкость).

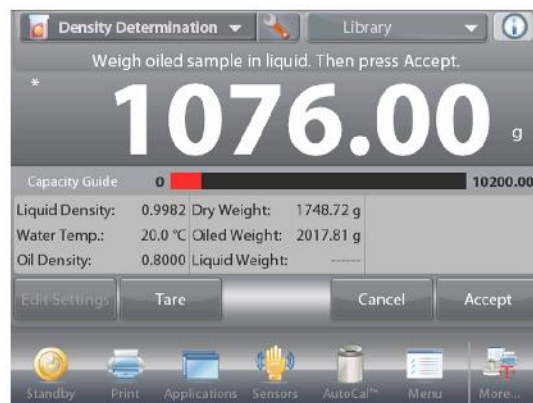

После выполнения необходимых операций взвешивания веса рассчитывают плотность образца и отображают результат в граммах на кубический сантиметр (а также значения веса образца в воздухе до и после пропитки и веса пропитанного образца в воде) в основном окне режима.

Результаты остаются на дисплее до нажатия на кнопку **Begin Density Determination**.

Для того чтобы удалить результаты определения плотности и начать новый цикл измерений, нажмите на кнопку **Begin Density Determination**.

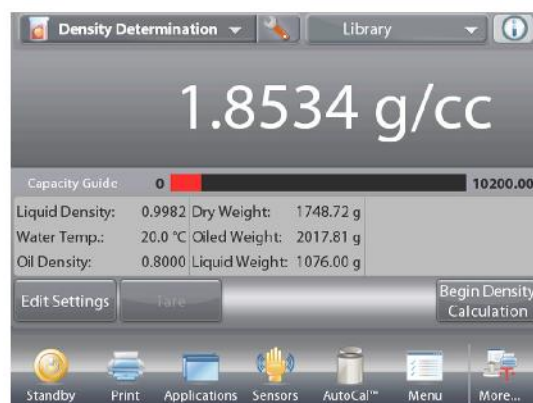

4.11 Сохранение максимального значения массы

Этот режим позволяет регистрировать и сохранять в памяти весов наибольшее (установившееся) значение массы в серии взвешиваний.

В этом режиме взвешивания можно выбрать один из трех вариантов пуска / останова измерения:

- ✓ **Manual** (запуск и останов вручную нажатием кнопки),
- ✓ **Semi-Automatic** (полуавтоматический: запуск – автоматически, останов – вручную) и
- ✓ **Automatic** (автоматический запуск и останов).

Этот режим позволяет регистрировать как установившиеся, так и неустойчивые значения массы.

4.11.1 Сохранение максимальной массы - полуавтоматический режим (по умолчанию)

Нажмите на поле в левом верхнем углу экрана и выберите режим **Peak Hold** (сохранение максимальной массы). Следуйте указаниям, которые отображаются на дисплее.

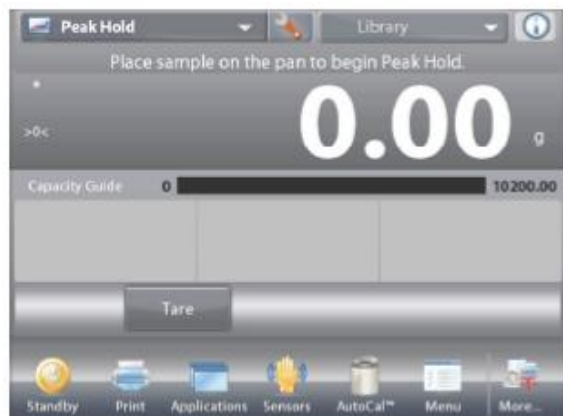

Исходная экранная страница режима **PEAK HOLD** (сохранение максимальной массы).

Основное поле дисплея

Вспомогательное поле дисплея

Поля справочной информации

Кнопки режима

Функции



Значок режима взвешивания

Поместите взвешиваемый предмет на весы. Цикл измерения запустится автоматически. На дисплее будет отображаться наибольшее зарегистрированное значение массы.

Для того чтобы сбросить показания, нажмите на кнопку **End Peak Hold** (завершить сохранение макс. массы).

На дисплее появится окно, показанное на следующем рисунке.



Для того чтобы обнулить показания и завершить цикл измерения, освободите чашку весов или нажмите на кнопку **Tare**.



4.11.2 Настройка режима

Пользователь может настроить параметры режима в соответствии со своими предпочтениями.

Для того чтобы вызвать меню настройки режима, нажмите на кнопку с гаечным ключом.



На дисплее появится меню **Application Setup** (настройка параметров режима).

Для того чтобы проверить или изменить установку параметра, нажмите на соответствующий пункт в меню.

Для возврата на исходную экранную страницу режима нажмите кнопку **Done** (готово).



Варианты установки параметров режима **Peak Hold** (сохранение максимальной массы) приведены в следующей таблице (заданные по умолчанию установки выделены **полужирным** шрифтом)

Пункт меню	Варианты установки	Примечания
Enabled	On (вкл.), Off (выкл.)	Включение или выключение режима
Auto Sample Mode	Manual (вручную), Semi Automatic (полуавтоматический), Automatic (автоматический)	Выбор режима запуска / остановка цикла измерения.
Stable Weight Only	On (вкл.), Off (выкл.)	"Вкл." – регистрация только установившихся значений массы.
Secondary Unit	On (вкл.), Off (выкл.)	Отображение вспомогательного поля дисплея
Поля справочной информации		
Gross	On (вкл.), Off (выкл.)	Отображение значения массы брутто
Net	On (вкл.), Off (выкл.)	Отображение значения массы нетто
Tare	On (вкл.), Off (выкл.)	Отображение значения массы тары
Параметры печати		
Stable Weight Only	On (вкл.), Off (выкл.)	"Вкл." – печать только установившихся значений массы

4.11.3 Сохранение максимальной массы - вручную

Для того чтобы управлять запуском и остановом цикла измерений вручную, выберите режим **Manual**.

Для того чтобы включить этот режим, откройте меню настройки режима Peak Hold.



Выберите режим **Manual**.



Исходная экранная страница режима **PEAK HOLD – Manual** (сохранение максимальной массы вручную).

Основное поле дисплея

Вспомогательное поле дисплея

Поля справочной информации

Кнопки режима

Функции



Значок режима
взвешивания

Следуйте указаниям, которые отображаются на дисплее.

Поместите взвешиваемый предмет на весы. Нажмите на кнопку **Begin Peak Hold**, чтобы начать цикл измерения с сохранением максимальной массы. На дисплее появится окно, показанное на следующем рисунке.



Наибольшее установившееся значение массы будет отображаться на дисплее до завершения цикла измерений.

Для того чтобы обнулить показания и завершить цикл измерения, нажмите на кнопку **End Peak Hold**, затем освободите чашку весов.



4.11.4 Сохранение максимальной массы - автоматически

Для автоматического запуска и останова цикла измерений выберите режим **Automatic**.

Для того чтобы включить этот режим, откройте меню настройки режима Peak Hold.



Выберите режим **Automatic**.

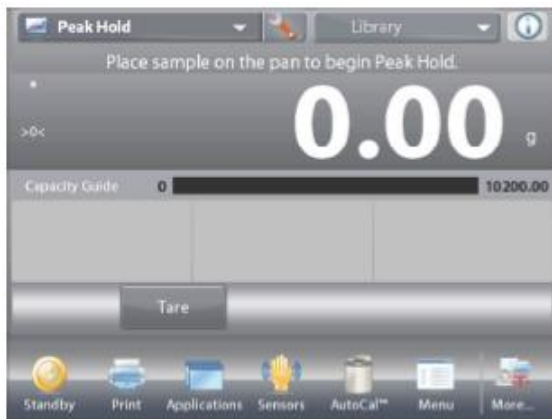

Исходная экранная страница режима **Peak Hold – Auto** (автоматическое сохранение максимальной массы).

Основное поле дисплея

Вспомогательное поле дисплея

Поля справочной информации

Кнопки режима

Функции



Значок режима взвешивания

Поместите взвешиваемый предмет на весы. Цикл измерения запустится автоматически.

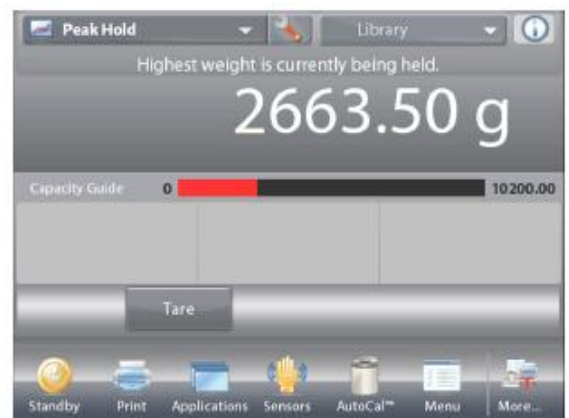

Наибольшее установившееся значение массы будет отображаться на дисплее до тех пор, пока груз остается на весах.

Новый цикл измерения запускается автоматически после удаления груза с чашки весов (с задержкой в 10 с).

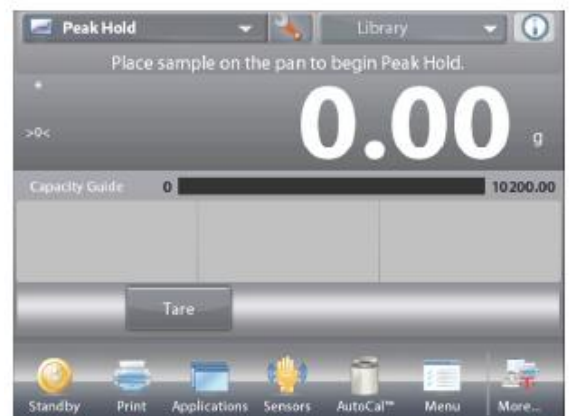

4.12 Расчет стоимости ингредиентов

Этот режим позволяет определять стоимость формулы или рецептуры на основе известных значений стоимости и количества компонентов или ингредиентов. Рецепт может содержать до 99 компонентов.

Нажмите на поле в левом верхнем углу экрана и выберите режим **Ingredient Costing** (расчет стоимости ингредиентов). Следуйте указаниям, которые отображаются на дисплее.

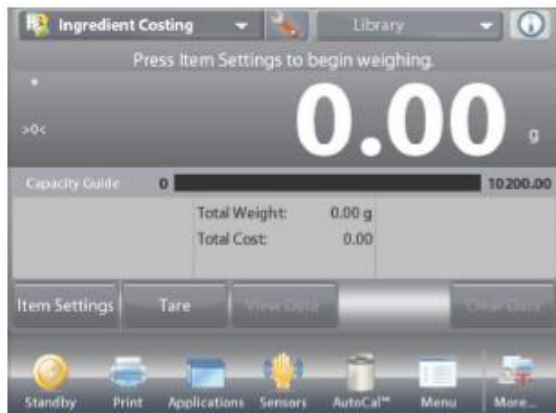

Исходная экранная страница режима **INGREDIENT COSTING** (расчет стоимости ингредиентов).

Основное поле дисплея

Вспомогательное поле дисплея

Поля справочной информации

Кнопки режима

Функции



Значок режима взвешивания

4.12.1 Параметры ингредиентов

Нажмите на кнопку **Item Settings** (параметры ингредиентов), чтобы ввести ингредиенты в память.

Окно редактирования параметров режима.

Доступные для редактирования параметры:

Add New (добавить новый), **Edit name** (изменить имя), **Edit Cost** (изменить стоимость), **Edit Unit** (изменить единицу измерения), **Delete Item** (удалить ингредиент), **Clear All** (удалить все).
Return to Application (возврат в режим).

Доступные функции:

Для того чтобы добавить новый ингредиент, нажмите на кнопку **Add New** (добавить новый). Новый ингредиент с заданными по умолчанию наименованием, стоимостью и единицей измерения массы будет добавлен в конец таблицы.

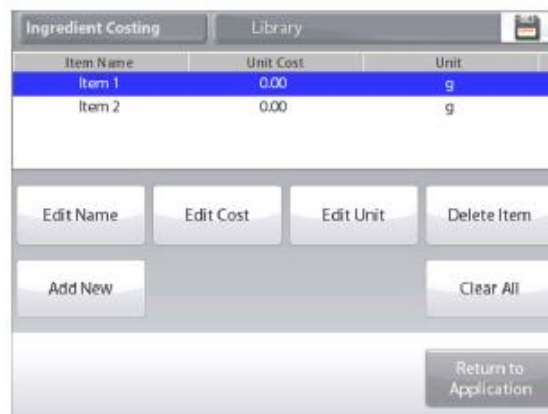
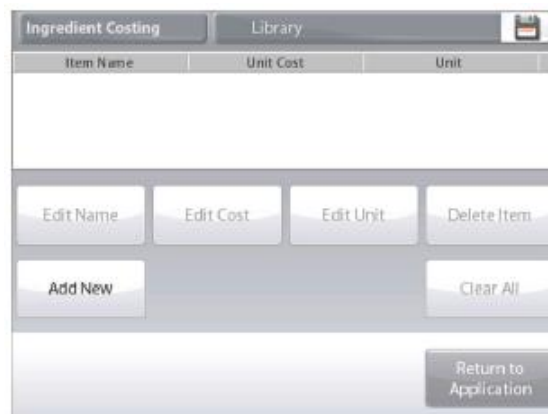

Для того чтобы изменить заданное по умолчанию наименование, нажмите на кнопку **Edit Name** (изменить имя). На дисплее появится окно буквенно-цифровой клавиатуры.

Введите новое наименование и нажмите на кнопку ✓.

На дисплее появится предыдущее окно, в котором новое наименование будет выделено.



Для того чтобы изменить заданную по умолчанию стоимость ингредиента, нажмите на кнопку **Edit Cost** (изменить стоимость).

На дисплее появится окно цифровой клавиатуры.

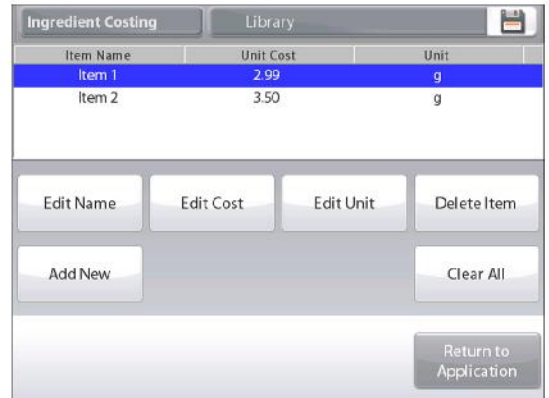

Введите новое значение стоимости и нажмите на кнопку **Done** (готово).

На дисплее появится предыдущее окно, в котором новое значение параметра будет выделено.



Для того чтобы изменить заданную по умолчанию единицу измерения массы ингредиента, нажмите на кнопку **Edit Unit** (изменить единицу измерения).

На дисплее появится меню Weighing Units (единицы измерения).

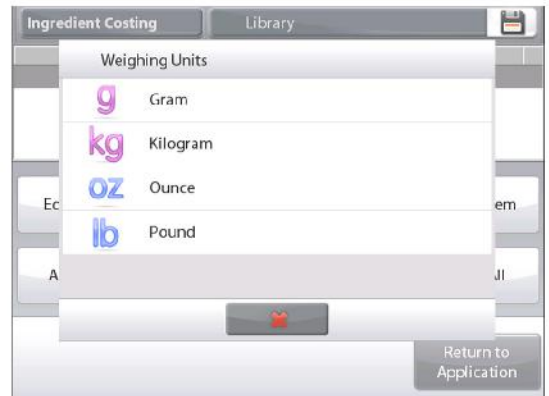

Повторите описанные выше действия для ввода остальных ингредиентов. Новые ингредиенты можно добавить в любое время.

Для того чтобы удалить ингредиент из памяти, выделите его и нажмите на кнопку **Delete Item** (удалить ингредиент).

Для того чтобы удалить все компоненты, нажмите на кнопку **Clear All** (удалить все). Эта операция выполняется после подтверждения соответствующего запроса. После завершения редактирования нажмите на кнопку **Return to Application** (возврат в режим).

Далее следуйте указаниям, которые отображаются в исходном окне режима.

Поместите на весы первый ингредиент и нажмите на кнопку **Accept** (применить), чтобы сохранить в памяти значение массы.

После этого на дисплее появляется инструкция, предлагающая поместить на весы следующий ингредиент.

Кроме того, отображаются значения **Unit Cost** (цена за единицу), **Total Weight** (суммарная масса) и **Total Cost** (общая стоимость).

Следуя указаниям на дисплее, взвесьте все остальные ингредиенты, как описано выше.

Нажав на кнопку **View Data**, можно в любое время вывести на дисплей текущие результаты: **Item** (ингредиент), **Item Cost** (стоимость ингредиента) и **Item Weight** (масса ингредиента).

После взвешивания последнего ингредиента нажмите на кнопку **View Data** (показать данные), чтобы вывести на дисплей результаты.

(Для удаления текущего набора данных нажмите на кнопку **Clear Data**).

Результаты расчета стоимости ингредиентов.

Для того чтобы вывести данные через включенный **COM**-порт, нажмите кнопку **Print** (печать).

Для того чтобы закрыть окно результатов и вернуться на исходную экранную страницу режима, нажмите кнопку **Close** (закрыть).

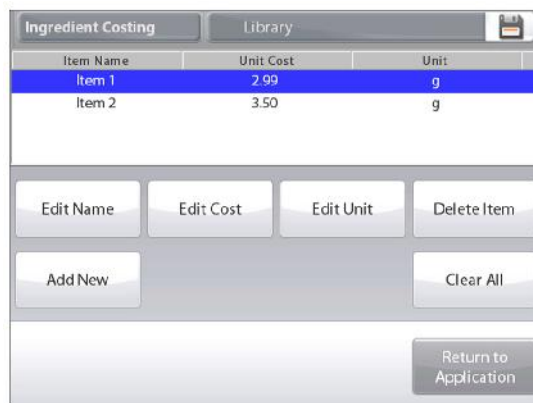

4.12.2 Настройка режима

Пользователь может настроить параметры режима в соответствии со своими предпочтениями.

Для того чтобы вызвать меню настройки режима, нажмите на кнопку с гаечным ключом.



На дисплее появится меню **Application Setup** (настройка параметров режима).

Для того чтобы проверить или изменить установку параметра, нажмите на соответствующий пункт в меню.

Для возврата на исходную экранную страницу режима нажмите кнопку **Done** (готово).

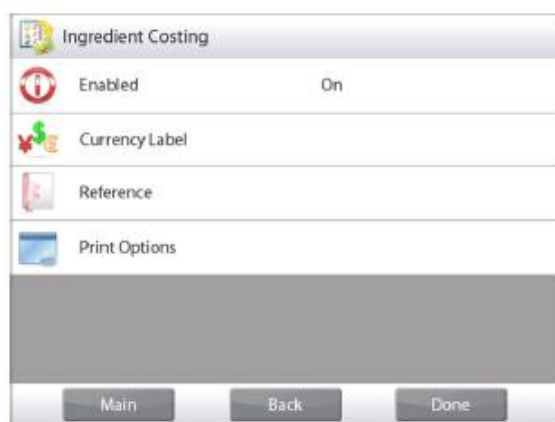

Варианты установки параметров режима **Costing** (расчет стоимости) приведены в следующей таблице (заданные по умолчанию установки выделены **полужирным** шрифтом)

Пункт меню	Варианты установки	Примечания
Enabled	On (вкл.), Off (выкл.)	Включение или выключение режима
Currency label	None (без символа), various (по выбору)	Выбор символа валюты
Поля справочной информации		
Unit Cost	On (вкл.), Off (выкл.)	Отображение стоимости ингредиента
Total Weight	On (вкл.), Off (выкл.)	Отображение общей массы
Total Cost	On (вкл.), Off (выкл.)	Отображение общей стоимости
Gross	On (вкл.), Off (выкл.)	Отображение значения массы брутто
Net	On (вкл.), Off (выкл.)	Отображение значения массы нетто
Tare	On (вкл.), Off (выкл.)	Отображение значения массы тары
Параметры печати		См. раздел "Вывод на печать".
Total Weight	On (вкл.), Off (выкл.)	Общая масса
Total Cost	On (вкл.), Off (выкл.)	Общая стоимость

4.13 Калибровка пипеток

Этот режим используется для проверки точности и прецизионности калибровки пипеток. В состав программного обеспечения весов включена таблица значений плотности воды при температурах от 10 до 30°C. Если для калибровки пипеток используется другая жидкость, соответствующее значение плотности в граммах на кубический сантиметр при температуре измерения необходимо ввести вручную. Поскольку все вычисления выполняются программным обеспечением весов, необходимо также ввести величину атмосферного давления.

Калибровка пипеток может выполняться **вручную** (по нажатию кнопки после каждого взвешивания) или **автоматически** (результаты взвешивания регистрируются автоматически после успокоения весов). Весы вычисляют случайную и систематическую составляющие погрешности пипетки. Для вычисления погрешностей можно использовать до 30 проб.



Исходная экранная страница режима **PIPETTE ADJUSTMENT** (калибровка пипеток).

Основное поле дисплея

Вспомогательное поле дисплея

Поля справочной информации

Кнопки режима

Функции



Значок режима взвешивания

4.13.1 Калибровка пипеток – вручную (по умолчанию)

Проверьте правильность отображаемых значений параметров: Nominal (номинальная емкость пипетки), Inaccuracy (систематическая погрешность), Imprecision (случайная погрешность), Density (плотность), Atmospheric Pressure (атмосферное давление), Water Temperature (температура воды) и т.п.

Для того чтобы отредактировать текущие установки параметров, нажмите на кнопку **Edit Settings** (редактирование параметров).

Окно редактирования параметров режима.

Доступные для редактирования параметры:

Nominal (номинальная емкость пипетки), **Water Temp** (температура воды), **Inaccuracy** (систематическая погрешность), **Atmospheric Press** (атмосферное давление), **Imprecision** (случайная погрешность), **Pipette Name** (наименование пипетки), **Pipette Number** (номер пипетки).

Доступные функции:

Return to Application (возврат в режим).

Для того чтобы изменить заданное значение номинальной емкости пипетки, нажмите на кнопку **Nominal**.

В открывшемся окне экранной клавиатуры введите значение номинальной емкости и нажмите на кнопку ✓.

На дисплее появится предыдущее окно, в котором новое значение параметра будет выделено.

Примечание: в качестве единицы измерения номинальной емкости в меню настройки режима могут быть выбраны миллилитры или микролитры.



Для того чтобы изменить заданное значение температуры воды, нажмите на кнопку **Water Temp.**

Весы определяют плотность воды, исходя из заданного значения температуры воды. Для измерения температуры воды используйте точный термометр.

На дисплее появится окно ввода числовых значений.

Введите требуемое значение, затем нажмите на кнопку **Done**.

На дисплее появится предыдущее окно, в котором новое значение параметра будет выделено.

Аналогично задайте значения остальных параметров:

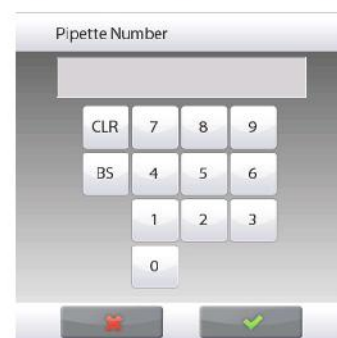

допустимую систематическую погрешность пипетки – с помощью кнопки **Inaccuracy**;

барометрическое давление – с помощью кнопки **Barometric Pressure**;

допустимую случайную погрешность пипетки – с помощью кнопки **Imprecision**;

наименование пипетки – с помощью кнопки **Pipette Name**;

номер пипетки – с помощью кнопки **Pipette number**;

После завершения редактирования нажмите на кнопку **Return to Application** (возврат в режим).

После возврата в исходное окно режима можно приступить к процедуре калибровки пипетки.

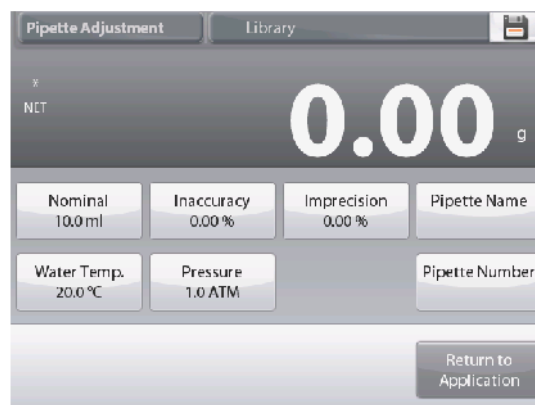

4.13.2 Процедура калибровки пипеток

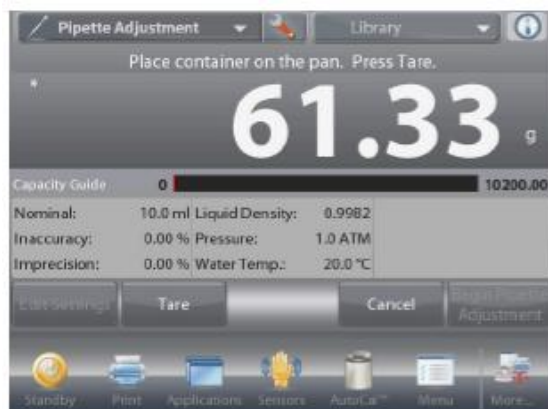

Нажмите на кнопку **Begin Pipette Adjustment** (начать калибровку пипетки). Следуя инструкции **Place container on the pan. Then Press Tare** на дисплее, установите на весы пустой контейнер и нажмите на кнопку **Tare**, чтобы выполнить тарирование контейнера.

**Шаг 1 – выдайте первую пробу**

Следуя указаниям на дисплее, выдайте пробу из пипетки в контейнер, затем нажмите кнопку **Accept**, чтобы сохранить в памяти массу первой пробы (жидкости).

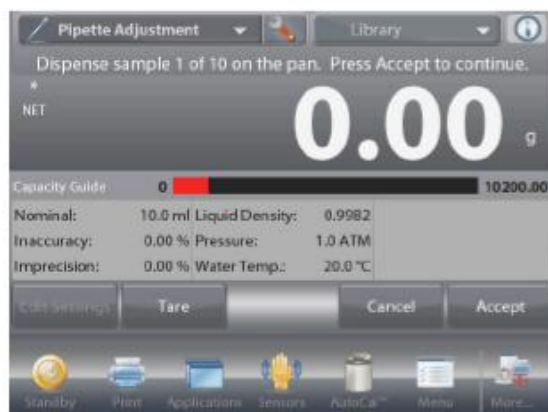

В соответствии с указаниями на дисплее аналогично взвесьте остальные пробы, каждый раз нажимая на кнопку **Accept** для сохранения значений массы (жидкости).

Заданное по умолчанию количество проб – 10.

В меню настройки режима можно задать другое количество проб в диапазоне от 2 до 30.

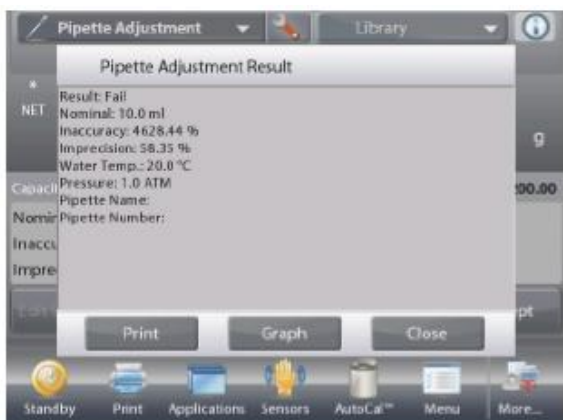

После завершения взвешивания всех проб на дисплее автоматически выводится окно результатов. Для просмотра результатов в графическом представлении нажмите на кнопку **Graph**. Для того чтобы вернуться в окно результатов, нажмите на кнопку **Result**. Для возврата на исходную экранную страницу режима калибровки пипеток нажмите на кнопку **Close**.

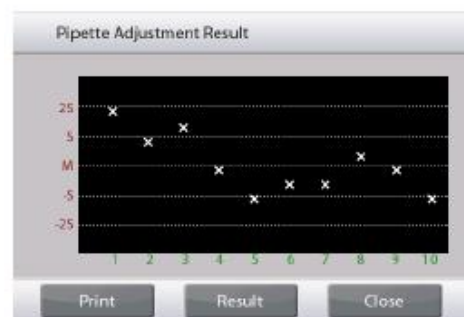

Примечание: для того чтобы вернуться к просмотру результатов в табличном или графическом представлении с исходной экранной страницы режима, нажмите на кнопку **View Result**. Для запуска новой процедуры калибровки пипетки нажмите на кнопку **Begin Pipette Adjustment** (начать калибровку пипетки).

4.13.3 Настройка режима

Пользователь может настроить параметры режима в соответствии со своими предпочтениями.

Для того чтобы вызвать меню настройки режима, нажмите на кнопку с гаечным ключом.



На дисплее появится меню **Application Setup** (настройка параметров режима).

Для того чтобы проверить или изменить установку параметра, нажмите на соответствующий пункт в меню.

Для возврата на исходную экранную страницу режима нажмите кнопку **Done** (готово).



Варианты установки параметров режима **Pipette Adjustment** (калибровка пипеток) приведены в следующей таблице (заданные по умолчанию установки выделены **полужирным** шрифтом)

Пункт меню	Варианты установки	Примечания
Enabled	On (вкл.), Off (выкл.)	Включение или выключение режима
Auto Sample Mode	On (вкл.), Off (выкл.)	Включение или выключение автоматического взвешивания проб.
Number of Samples	2-30 (по умолчанию 10)	Выбор количества проб.
Liquid Type	Water (вода) , Other (другая)	Тип вспомогательной жидкости.
Unit of Pressure	ATM (атм) , inHg (дюймы рт. ст.), KPa (кПа), mbar (мбар), mmHg (мм рт. ст.), PSIA (фунты на кв. дюйм абс.)	Выбор единицы измерения атмосферного давления.
Volume Unit (Pipette capacity unit)	mL (мл) , uL (мкл)	Выбор единицы измерения номинальной емкости пипетки.
Secondary Unit	On (вкл.), Off (выкл.)	Отображение вспомогательного поля дисплея
Lock Settings	On (вкл.), Off (выкл.)	Блокировка текущих установок параметров для предотвращения их изменения.
Поля справочной информации		
Nominal Volume	On (вкл.), Off (выкл.)	Отображение величины номинальной емкости пипетки.
Inaccuracy	On (вкл.), Off (выкл.)	Отображение величины систематической погрешности.
Imprecision	On (вкл.), Off (выкл.)	Отображение величины случайной погрешности.
Liquid Density	On (вкл.), Off (выкл.)	Отображение плотности жидкости.
Barometric Unit	On (вкл.), Off (выкл.)	Отображение величины атмосферного давления.
Water Temperature	On (вкл.), Off (выкл.)	Отображение температуры воды.
Параметры печати		См. раздел "Вывод на печать".
Nominal Volume	On (вкл.), Off (выкл.)	Номинальный объем
Inaccuracy	On (вкл.), Off (выкл.)	Систематическая погрешность
Imprecision	On (вкл.), Off (выкл.)	Случайная погрешность
Liquid Density	On (вкл.), Off (выкл.)	Плотность жидкости
Barometric Unit	On (вкл.), Off (выкл.)	Единица измерения атмосферного давления
Water Temperature	On (вкл.), Off (выкл.)	Температура воды

4.14 Статистический контроль качества - СКК

Использование функции статистического контроля качества (СКК) в различных технологических процессах наполнения обеспечивает возможность контроля технологического оборудования и/или управления его работой с целью исключения недовесов и перевесов.

По мере взвешивания образцов и сохранения данных в памяти, весы выполняют анализ тренда, результаты которого могут быть выведены на дисплей. Весы позволяют отобразить данные до 10 партий, каждая из которых может содержать до 80 образцов. Для каждой партии отображаются наибольшее, наименьшее и среднее значения массы, а также величина среднеквадратического отклонения. Весы позволяют контролировать изменение относительного среднеквадратического отклонения массы образцов и другие статистические данные в реальном масштабе времени.

Наблюдение результатов в окне View Trace позволяет эффективно контролировать технологический процесс наполнения.

Сбор данных СКК может выполняться **вручную** (по нажатию кнопки после каждого взвешивания) или **автоматически** (результаты взвешивания автоматически регистрируются после успокоения весов).

Нажмите на поле в левом верхнем углу экрана и выберите режим **SQC** (СКК).



Исходная экранная страница режима **SQC** (СКК).

Основное поле дисплея

Вспомогательное поле дисплея

Поля справочной информации

Кнопки режима

Функции



Значок режима
взвешивания

4.14.1 Редактирование параметров

Проверьте правильность отображаемых значений параметров: **Nominal** (номинал), **+Tolerance 1** (+допуск 1), **-Tolerance 1** (-допуск 1), **+Tolerance 2** (+допуск 2), **-Tolerance 2** (-допуск 2) и т.п.

Для того чтобы проверить или отредактировать текущие установки параметров, нажмите на кнопку **Edit Settings** (редактирование параметров). На дисплее появится окно Settings (параметры).

Доступные для редактирования параметры: **Nominal Target weight** (номинальная масса), **+Tolerance 1** (+допуск 1), **-Tolerance 1** (-допуск 1), **+Tolerance 2** (+допуск 2), **-Tolerance 2** (-допуск 2)

Доступные функции: **Return to Application** (возврат в режим).

Для того чтобы изменить заданное значение номинальной массы, нажмите на кнопку **Nominal**.

На дисплее появится окно ввода числовых значений.

Введите требуемое значение номинальной массы, затем нажмите на кнопку **✓**.

На дисплее появится предыдущее окно, в котором новое значение параметра будет выделено.



Аналогично задайте значения остальных параметров:

положительный допуск 1 – с помощью кнопки **+Tolerance 1**;

отрицательный допуск 1 – с помощью кнопки **-Tolerance 1**;

положительный допуск 2 – с помощью кнопки **+Tolerance 2**;

отрицательный допуск 2 – с помощью кнопки **-Tolerance 2**;

Допуски могут быть заданы в единицах массы (по умолчанию) или в процентах от номинала – см. **"Настройка режима"**, раздел 4.14.3.

Для возврата на исходную экранную страницу режима нажмите на кнопку **Return to Application** (возврат в режим).



4.14.2 Процедура СКК

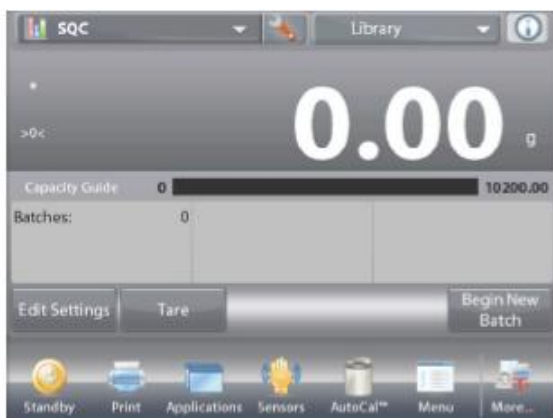

Нажмите на кнопку **Begin New Batch** (начать новую партию). **Первая партия:** на дисплее появится окно экранной клавиатуры для ввода наименования партии. Введите наименование партии и нажмите на кнопку ✓.



На дисплее появится окно процесса СКК.

Следуя указаниям на дисплее, взвесьте образец, затем нажмите кнопку **Accept**, чтобы сохранить в памяти массу образца.

На дисплее отображаются текущее количество образцов (**Samples**), суммарная масса (**Sum**), наибольшее (**Maximum**), наименьшее (**Minimum**) и среднее (**Average**) значения массы, а также величина разброса (**Range**).

В соответствии с указаниями на дисплее аналогично взвесьте остальные образцы, каждый раз нажимая на кнопку **Accept** для сохранения значений массы.

Количество образцов в партии равно 10 (по умолчанию).

В меню настройки режима можно задать другое количество образцов в диапазоне от 2 до 80.



Нажав на кнопку **End Batch** (завершить партию), можно в любой момент завершить текущую партию и вывести на дисплей окно результатов для этой партии.

После взвешивания заданного количества образцов окно результатов открывается *автоматически*.

Для того чтобы вывести результаты через включенный **COM**-порт на принтер или в компьютер, нажмите на кнопку **Print** (печать).

Для того чтобы закрыть окно результатов, нажмите на кнопку **Close** (закрыть).

На дисплее появится сообщение, предлагающее сохранить данные этой партии.



Для того чтобы вывести на дисплей результаты последней (или любой другой сохраненной в памяти) партии, нажмите на кнопку **View Batch History** (показать журнал партий).

В окне журнала партий отображаются основные данные для каждой из сохраненных в памяти партий: отображаются наибольшее (**Maximum**), наименьшее (**Minimum**) и среднее (**Average**) значения массы, а также величина среднеквадратического отклонения (**Standard Deviation**).

Нажав на кнопку **Select** (выбрать), можно вывести на дисплей (и на печать) окно результатов для любой из сохраненных в памяти партий.

Для того чтобы удалить результаты СКК и вернуться на исходную экранную страницу режима, нажмите на кнопку **Clear Batches** (удалить партии).

Для того чтобы вернуться на исходную экранную страницу режима и начать новую партию или проверить результаты последней партии, нажмите на кнопку **Close** (закрыть).

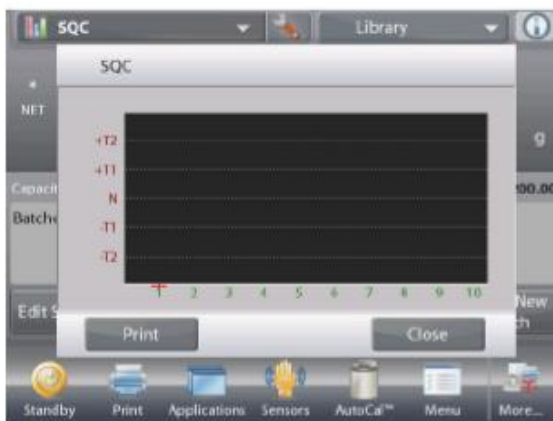

Для того чтобы вывести на дисплей результаты процесса в графическом виде (сравнение партий), нажмите на кнопку **View Trace** (показать трассировку). Кнопки **Print** и **Close** в этом окне выполняют те же функции, что и в описанном выше окне.

4.14.3 Настройка режима

Пользователь может настроить параметры режима в соответствии со своими предпочтениями.

Для того чтобы вызвать меню настройки режима, нажмите на кнопку с гаечным ключом.



На дисплее появится меню **Application Setup** (настройка параметров режима).

Для того чтобы проверить или изменить установку параметра, нажмите на соответствующий пункт в меню.

Для возврата на исходную экранную страницу режима нажмите кнопку **Done** (готово).



Варианты установки параметров режима SQC (СКК) приведены в следующей таблице (заданные по умолчанию установки выделены полужирным шрифтом)

Пункт меню	Варианты установки	Примечания
Enabled	On (вкл.), Off (выкл.)	Включение или выключение режима
Number of Samples	2-80 (по умолчанию 10)	Выбор количества образцов в партии.
Tolerance Mode	Weight (в единицах массы) Percent (в процентах)	Выбор способа задания допусков.
Auto Sample Mode	Manual (вручную) , Semi Automatic (полуавтоматический), Automatic (автоматический)	Выбор режима взвешивания образцов.
Lock Settings	On (вкл.), Off (выкл.)	Блокировка текущих установок параметров для предотвращения их изменения.
Поля справочной информации		
Number of Batches	On (вкл.), Off (выкл.)	Отображение общего количества партий.
Number of Samples	On (вкл.), Off (выкл.)	Отображение общего количества образцов.
Average	On (вкл.), Off (выкл.)	Отображение среднего значения массы.
Total	On (вкл.), Off (выкл.)	Отображение суммарного значения массы.
Maximum	On (вкл.), Off (выкл.)	Отображение наибольшего значения массы.
Minimum	On (вкл.), Off (выкл.)	Отображение наименьшего значения массы.
Range	On (вкл.), Off (выкл.)	Отображение величины разброса.
Параметры печати		
Number of Batches	On (вкл.), Off (выкл.)	Количество партий
Number of Samples	On (вкл.), Off (выкл.)	Количество образцов
Average	On (вкл.), Off (выкл.)	Средняя масса
Total	On (вкл.), Off (выкл.)	Суммарная масса
Maximum	On (вкл.), Off (выкл.)	Наибольшая масса
Minimum	On (вкл.), Off (выкл.)	Наименьшая масса
Range	On (вкл.), Off (выкл.)	Разброс

4.15 Статистика

Функция "Статистика" используется для сравнения между собой группы образцов и определения относительного отклонения массы образцов, а также других статистических параметров. Для определения статистических параметров требуется не менее трех образцов.

Определение статистических параметров может выполняться **вручную** (по нажатию кнопки после каждого взвешивания) или **автоматически** (результаты взвешивания автоматически регистрируются после успокоения весов). Для того чтобы использовать функцию "Статистика", ее необходимо включить в меню Application Setup.

Статистика поддерживается в режиме взвешивания, в счетном режиме, в режиме контрольного взвешивания, динамического взвешивания и наполнения.

4.16 Библиотека

Данные регулярно взвешиваемых объектов можно сохранить в памяти весов, чтобы исключить необходимость повторного ввода этих данных. Этот раздел памяти весов называется библиотекой.

В зависимости от используемого режима взвешивания, в библиотеке сохраняются следующие данные:

Режим взвешивания	Параметры и настройки режима	Наименование	Фиксированная масса тары	Средняя масса предмета	Эталонная масса или номинальная масса	Объем выборки	Наименьший предел	Наибольший предел	Уровень	Режим
Взвешивание	X	X	X							
Подсчет количества предметов	X	X	X	X		X	X	X		X
Взвешивание в процентах	X	X	X		X					
Контрольное взвешивание	X	X	X				X	X		X
Динамическое взвешивание		X	X						X	X
Наполнение	X	X	X		X					
Суммирование	--	--	--	--	--	--	--	--	--	--
Рецептурное взвешивание	--	--	--	--	--	--	--	--	--	--
Дифференциальное взвешивание	--	--	--	--	--	--	--	--	--	--
Определение плотности	X	X	X							
Сохранение максимального значения массы	--	--	--	--	--	--	--	--	--	--
Расчет стоимости ингредиентов	--	--	--	--	--	--	--	--	--	--
Калибровка пипеток	X	X	X							
Статистический контроль качества	X	X	X							

4.16.1 Создание библиотечной записи

Для создания библиотечной записи используется окно Settings (параметры). Нажмите на кнопку **Edit Settings** (редактирование параметров) в исходном окне режима взвешивания. На дисплее появится окно Settings (параметры).



Нажмите на кнопку **Edit Settings** (редактирование параметров). На дисплее появится окно Settings (параметры). Проверьте установки параметров режима и нажмите на кнопку **Save** (изображение дискеты, в правом верхнем углу экрана). На дисплее появится окно экранной клавиатуры для ввода наименования библиотечной записи.





Введите наименование записи и нажмите на кнопку ✓.

Примечание: наименование записи может содержать до 8 символов.

На дисплее появится сообщение **Record is saved** (запись сохранена). Нажмите на кнопку **ОК**, затем...

нажмите на кнопку **Return to Application** (возврат в режим).



4.16.2 Извлечение библиотечной записи

Загрузку библиотечной записи можно выполнить в исходном окне режима.

Нажмите на поле **Library** (библиотека) справа в верхней части экрана. (В этом поле отображается наименование последнего использовавшегося библиотечного файла). На дисплее появится окно, содержащее список библиотек.

Для того чтобы загрузить параметры режима, сохраненные в библиотечной записи, выделите эту запись, затем нажмите на кнопку **Recall**.

Для возврата на исходную экранную страницу режима нажмите на кнопку **Close** (закрыть); сохраненные в записи данные будут загружены, и на дисплее появится наименование библиотеки.



4.16.3 Удаление библиотечной записи

Для того чтобы удалить сохраненную в памяти библиотечную запись, следуйте указаниям раздела "Извлечение библиотечной записи", но вместо кнопки **Recall** нажмите на кнопку **Delete**.

4.17 Дополнительные возможности

4.17.1 Взвешивание под весами

Весы Explorer комплектуются крюком для взвешивания под весами.

Примечание: прежде чем перевернуть весы, снимите чашку весов, опору чашки, защитное кольцо / экран и детали защитного кожуха (при наличии), чтобы не повредить эти элементы.



ОСТОРОЖНО! Не допускается устанавливать весы на опорный конус чашки весов или штифты датчика веса.

Для того чтобы подготовить весы к взвешиванию под весами, отключите их от сети электропитания и снимите крышку лючка (крепится двумя винтами). Для удобства хранения крышку лючка можно установить на место, развернув на 180°.



Весы можно установить на лабораторный подъемный столик или другую устойчивую горизонтальную поверхность. Установите весы по уровню. Включите весы; для крепления взвешиваемых предметов используйте отрезок струны или проволоки.

5. СТРУКТУРА МЕНЮ

5.1 Навигация в меню

Все операции навигации в меню выполняются путем касания (нажатия) соответствующих областей сенсорного экрана. Для того чтобы открыть меню, нажмите на значок **Menu** на исходной экранной странице любого режима взвешивания. После этого на дисплее появится главное меню с кнопками **Main** (главное), **Back** (назад) и **Done** (готово). Выберите один из пунктов меню, чтобы открыть его, или нажмите на одну из кнопок, чтобы перейти на другой уровень меню.



5.1.1 Изменение установок параметров

Для того чтобы изменить установку параметра меню, выполните следующие операции:

Вызов меню

Нажмите на значок **Menu** в исходном окне любого режима взвешивания.

На дисплее появится список пунктов главного меню.

Выбор подменю

Используя полосу прокрутки, выведите на дисплей требуемый пункт меню и нажмите на него. На дисплее появится список пунктов выбранного подменю.

Выбор пункта меню

Выберите требуемый параметр в меню, как описано выше. Установите требуемое значение параметра. Новая установка параметра мигает в течение 2 с, подтверждая сохранение изменений.



Выход из меню и возврат в текущий режим взвешивания

Проверьте правильность установки параметра и нажмите на кнопку **Done** (готово), чтобы вернуться в режим взвешивания.

Примечание: с помощью кнопок **Main** (главное), **Back** (назад) и **Done** (готово) в любой момент можно перейти на другой уровень меню или вернуться в текущий режим взвешивания.

5.2 Главное меню

Состав пунктов главного меню весов Explorer показан на следующем рисунке.



5.3 Калибровка

Весы Explorer поддерживают шесть методов калибровки: Internal Calibration (калибровка с использованием встроенных калибровочных гирь), AutoCal Calibration (автоматическая калибровка AutoCal), Calibration Adjust (коррекция калибровки), Span Calibration (калибровка диапазона взвешивания), Linearity Calibration (калибровка линейности) и User Calibration (пользовательская калибровка).

Примечание: в процессе выполнения любой процедуры калибровки весы не должны подвергаться механическим воздействиям.

5.3.1 Подменю Calibration (калибровка)



5.3.2 Калибровка с использованием встроенной гири (AutoCal™)

Калибровка выполняется с использованием встроенной калибровочной гири. Внутренняя калибровка может быть выполнена в любой момент, если весы прогреты до рабочей температуры и выставлены по уровню.

Освободите чашку весов и нажмите на значок **AutoCal™ Internal Calibration**. Весы начнут выполнение калибровки.

Процедуру калибровки можно также запустить, нажав на значок **Calibration** на исходной экранной странице любого режима взвешивания.



После завершения калибровки на дисплей выводятся ее результаты, и весы автоматически возвращаются в текущий выбранный режим взвешивания.

Процедуру калибровки можно прервать в любой момент, нажав на кнопку **Cancel**.

5.3.3 Автоматическая калибровка

Если функция **Automatic Calibration** включена (ON), весы автоматически выполняют калибровку по заданному температурному или временному критерию. Функция AutoCal автоматически выполняет калибровку весов (с использованием внутренней калибровочной гири) при существенном изменении температуры, способном привести к ухудшению точности, но не реже, чем один раз за 11 часов.

5.3.4 Коррекция калибровки AutoCal™

Этот метод используется для коррекции калибровки в нуле без изменения данных калибровки в диапазоне взвешивания или калибровки линейности.

Он позволяет корректировать результаты внутренней калибровки в пределах ± 100 дискрет.

Примечание: перед коррекцией необходимо выполнить процедуру внутренней калибровки. Для того чтобы определить необходимость коррекции, поместите калибровочную гирию на чашку весов и запишите величину отклонения показаний (в дискретах) от номинальной массы гири. Используйте калибровочную гирию с наибольшей массой, указанной в столбце "**Точки калибровки диапазона взвешивания**" таблицы*. Если отклонение не превышает ± 1 дискреты, коррекция калибровки не требуется. В противном случае рекомендуется выполнить коррекцию калибровки. (*См. табл. 5-1 ниже).

Пример:

Показания весов:	200.014
Номинальная масса калибровочной гири:	200.000 (масса калибровочной гири)
Абсолютная величина коррекции (d):	0.014
Величина коррекции со знаком:	-14 (поправка)

Для того чтобы произвести коррекцию калибровки, нажмите на значок AutoCal Adjustment в меню Calibration; введите поправку (положительное или отрицательное значение в дискретах), определенную в соответствии с приведенными выше указаниями, и нажмите на кнопку ✓.

Повторите процедуру внутренней калибровки. После завершения калибровки установите на весы калибровочную гирию и проверьте показания весов. Если показания весов не соответствуют номинальной массе калибровочной гири, повторите процедуру подстройки, чтобы добиться полного совпадения.

После завершения калибровки весы сохраняют в памяти величину поправки и автоматически возвращаются в текущий выбранный режим взвешивания.

5.3.5 Калибровка диапазона взвешивания

Калибровка диапазона взвешивания осуществляется по двум значениям массы, одно из которых - нулевое, а второе соответствует НПВ весов. Значения НПВ для различных моделей весов приведены в табл. 5-1.

Примечание: заданные по умолчанию заводские установки выделены **полужирным** шрифтом.

ТАБЛИЦА 5-1. Калибровочные гири

Модель	Точки калибровки диапазона взвешивания	Класс калибровочных гирь	
		ASTM класс	МОЗМ
EX124	50 г, 100 г	ASTM класс 1	МОЗМ E2
EX224	100 г, 150 г, 200 г	ASTM класс 1	МОЗМ E2
EX324, M, N	150 г, 200 г, 300 г	ASTM класс 1	МОЗМ E2
EX223	100 г, 150 г, 200 г	ASTM класс 1	МОЗМ E2
EX423	200 г, 300 г, 400 г	ASTM класс 1	МОЗМ E2
EX623	300 г, 400 г, 500 г , 600 г	ASTM класс 1	МОЗМ E2
EX1103, M, N	500 г, 1000 г	ASTM класс 1	МОЗМ E2
EX2202	1000 г, 2000 г	ASTM класс 1	МОЗМ E2
EX4202	2000 г, 3000 г, 4000 г	ASTM класс 1	МОЗМ E2
EX6202	3000 г, 4000 г, 5000 г , 6000 г	ASTM класс 1	МОЗМ E2
EX10202, M, N	5000 г, 10 000 г	ASTM класс 1	МОЗМ E2
EX6201	3000 г, 4000 г, 5000 г , 6000 г	ASTM класс 2	МОЗМ F1
EX10201	5000 г, 10 000 г	ASTM класс 1	МОЗМ E2

Для того чтобы начать калибровку, освободите чашку весов и нажмите на значок Span Calibration. Значения массы необходимых дополнительных гирь выводятся на дисплей. Наилучшие результаты достигаются при использовании калибровочных гирь с массой, близкой к НПВ весов.

Примечание: для того чтобы выбрать другую точку калибровки диапазона, нажмите на соответствующее значение массы на дисплее. Следуя указаниям на дисплее, поместите на весы калибровочную гирию требуемой массы. После завершения калибровки диапазона взвешивания на дисплей выводятся ее результаты, и весы автоматически возвращаются в текущий выбранный режим взвешивания.

5.3.6 Пользовательская калибровка

Эта процедура выполняется при необходимости калибровки весов с использованием калибровочных гирь, заданных пользователем.

Освободите чашку весов и нажмите на значок **User Calibration** в подменю Calibration.

На дисплее появится текущее заданное значение точки калибровки диапазона, соответствующее НПВ, и калибровочная единица измерения.

Для того чтобы изменить это значение, нажмите на кнопку **ENTER VALUE** (введите значение).

Введите массу пользовательской калибровочной гири в окне экранной клавиатуры. После этого будет предложено поместить на весы калибровочную гирию, заданную пользователем.

Поместите указанную калибровочную гирию на чашку весов, чтобы завершить процедуру калибровки. После завершения калибровки на дисплей выводятся ее результаты, и весы автоматически возвращаются в текущий выбранный режим взвешивания.

5.3.7 Проверка калибровки

Проверка калибровки выполняется путем сравнения сохраненных в памяти весов результатов последней калибровки диапазона с известным значением массы калибровочной гири.

Для того чтобы выполнить проверку калибровки, освободите чашку весов и нажмите на значок **Cal Test**.

Весы выполняют установку нуля и предложат поместить на чашку гирию для калибровки диапазона взвешивания.

После завершения калибровки на дисплей выводятся ее результаты и величина разности между измеренным значением массы калибровочной гири, установленной на весы, и предыдущим измеренным значением, сохраненным в памяти весов.

Через 3 с весы автоматически возвращаются в текущий режим взвешивания.

5.4 Пользовательские параметры

Используйте это подменю при первом включении весов, чтобы настроить различные пользовательские параметры, такие как **Language** (язык интерфейса), **Display Settings** (параметры дисплея), **Volume** (громкость), **Functions Configuration** (избранные функции) и **Touchless Sensor setup** (настройка неконтактных сенсоров).

5.4.1 Подменю User Settings (пользовательские параметры)



Language
(язык
интерфейса)



Volume
(громкость)



**Display
Settings**
(параметры
дисплея)



User Manager
(управление
пользователями)



**Functions
Configuration**
(избранные
функции)



Sensor Setup
(настройка
сенсоров)



**Draft Shield
Light** (подсветка
защитного
кожуха – только
аналитические
модели)

Заданные по умолчанию заводские установки выделены **полужирным шрифтом**.

5.4.2 Язык интерфейса

Выбор языка пользовательского интерфейса.

English (английский – по умолчанию)
German (немецкий)
French (французский)
Spanish (испанский)
Italian (итальянский)



5.4.3 Громкость звукового сигнала

Установка уровня громкости встроенного звукового сигнала.

Установка по умолчанию = **5** (средний уровень)

0= звуковой сигнал выкл.

Диапазон допустимых значений - от 0 до 10.



5.4.4 Параметры дисплея

Это подменю используется для установки следующих параметров:

Screen Brightness (яркость): установка по умолчанию = **50** (средний уровень)

Диапазон допустимых значений - от 20 до 100.

Touch Calibrate (калибровка сенсорного экрана)

"Touch the screen at the center of the ring. **O** Press here." ("Прикоснитесь к экрану в центре окружности. **O** Нажмите здесь") (*Сначала в верхнем левом, затем в нижнем правом углу*).

Auto Dim (автоматическое гашение подсветки дисплея через x минут после последнего прикосновения к экрану)

Установка по умолчанию = **OFF** (выкл.). Диапазон допустимых значений - от 1 до 240 мин.



5.4.5 Управление пользователями

Это подменю используется для создания пользовательских профилей (при необходимости).

User Level (уровень пользователя): по умолчанию установлен уровень Standard User (обычный пользователь); можно также выбрать уровень Administrator (администратор).

Change PIN (изменить PIN-код): установка пароля (при необходимости).

Lockout (блокировка): с помощью этой функции администратор может заблокировать доступ к меню для данного пользователя.



5.4.6 Избранные функции

Нажмите на значок **Functions Configuration**, чтобы вывести на дисплей таблицу функций. Нажмите на кнопку **>**, чтобы перенести выделенную функцию из списка **Available** (доступные функции) в список **Selected** (избранные функции), или на кнопку **<**, чтобы перенести ее обратно.

Для того чтобы перенести одновременно все функции, используйте кнопку **>>** или кнопку **<<**.



5.4.7 Настройка неконтактных сенсоров

Это меню позволяет назначить функции **Print** (печать), **Zero** (установка нуля), **Tare** (тарирование) и **Calibrate** (калибровка) неконтактным сенсорам **Terminal Right** (терминал, справа), **Terminal Left** (терминал, слева), **Base Right** (платформа справа) и **Base Left** (платформа слева).



5.4.8 Подсветка защитного кожуха

Управление функцией подсветки защитного кожуха.

OFF = выключена
ON = включена.



5.5 Параметры весов

Это подменю используется для настройки параметров взвешивания.

5.5.1 Подменю Balance Set-up (параметры весов)



Заданные по умолчанию заводские установки выделены **полужирным** шрифтом.



5.5.2 Диапазон стабильности

Этот параметр определяет диапазон изменения измеряемого значения массы относительно установившегося значения, в пределах которого будет гореть индикатор стабильности.

- 0.5 D = 0,5 дискрет
- 1 D** = 1 дискрета
- 2 D = 2 дискреты
- 3 D = 3 дискреты
- 5 D = 5 дискрет

Примечание: Если включен РЕЖИМ КОММЕРЧЕСКОГО ПРИМЕНЕНИЯ (см. ниже), для этого параметра принудительно устанавливается значение 1 D. Этот параметр блокируется, если переключатель блокировки установлен в положение ON (вкл.).



5.5.3 Уровень фильтрации

Этот параметр определяет глубину фильтрации измерительного сигнала.

- LOW = малое время установления, меньшая стабильность.
- MEDIUM** = среднее время установления, умеренная стабильность.
- HIGH = увеличенное время установления, высокая стабильность.



5.5.4 Автоматическая коррекция нуля

Этот параметр определяет режим работы функции автоматической коррекция нуля.

- OFF = выкл.
- 0.5 D** = уход нуля корректируется в диапазоне до 0,5 дискрет в секунду;
- 1 D = уход нуля корректируется в диапазоне до 1 дискреты в секунду;
- 3 D = уход нуля корректируется в диапазоне до 3 дискрет в секунду.

Примечание: если включен РЕЖИМ КОММЕРЧЕСКОГО ПРИМЕНЕНИЯ, для этого параметра принудительно устанавливается значение 0,5 D. При этом сохраняется возможность отключения (OFF) АКН. После включения переключателя режима поверки возможность изменения текущей установки этого параметра блокируется.



5.5.5 Автоматическое тарирование

Включение автоматического тарирования.

OFF = выкл.
ON = вкл.



5.5.6 Индикатор массы брутто

Выбор индикатора массы брутто.

OFF = индикатор массы брутто не отображается.
GROSS = в качестве индикатор массы брутто используется символ G.
BRUTTO = в качестве индикатор массы брутто используется символ B.



5.5.7 Режим коммерческого применения

Это подменю используется для задания режима коммерческого применения.

OFF = стандартный режим работы.
ON = работа в соответствии с требованиями законодательства в области мер и весов.

Примечание: включение режима коммерческого применения влияет на установки параметров меню следующим образом:

Меню Calibration:

Автоматическая калибровка с использованием встроенной гири AutoCal принудительно включается, доступ к ней из меню блокируется. Блокируется доступ ко всем остальным функциям, за исключением Automatic Calibration (автоматическая калибровка) и Calibration Test (проверка калибровки).

Меню Balance Setup:

Для параметра Stability Indicator Range (диапазон индикатора стабильности) принудительно устанавливается значение 1 D.

Для функции автоматической коррекции нуля можно выбрать только установки 0,5 D и OFF (выкл.).

Функции Auto Tare (автоматическое тарирование) и Gross Indicator (индикатор массы брутто) сохраняют текущее состояние; возможность их изменения блокируется.

Для параметра Graduations (дискретность индикации) принудительно устанавливается значение 1 D и доступ к этому пункту меню блокируется.

Меню Weighing Units: для всех единиц измерения сохраняется их текущее состояние.

Меню Communication :

Параметр Stable Weight Only (вывод только установившихся значений массы) принудительно устанавливается в состояние ON (вкл.).

Параметр Numeric Value Only (вывод только числовых значений) принудительно устанавливается в состояние OFF (выкл.).

Для режима Auto print (автоматическая печать) выбор ограничивается установками OFF (выкл.), On Stability (печать установившихся значений) и Interval (периодическая печать).

Режим Continuous (непрерывный вывод) блокируется.

Примечание: режим коммерческого применения может быть включен только в том случае, если переключатель блокировки в основании весов установлен в положение ON (вкл.). Для того чтобы выключить режим коммерческого применения, переключатель блокировки необходимо установить в положение OFF (выкл.). См. раздел 6.



5.5.8 Дискретность индикации

Этот параметр определяет дискретность отображения значений массы.

1 Division = стандартная дискретность.
10 Divisions = дискрета индикации увеличивается в десять раз.

Например, если стандартная дискретность соответствует 0,01 г, в случае выбора 10 Divisions дискретность составит 0,1 г.



5.5.9 Дата и время

Этот пункт меню используется для задания даты и времени.

Измените формат представления даты и времени (при необходимости) и задайте текущие значения.

Для возврата в подменю нажмите на кнопку ✓.



5.6 Режимы взвешивания

Это подменю используется для выбора режима взвешивания. В каждый момент времени весы могут работать только в одном из режимов.

(Порядок работы в каждом из режимов подробно описан в разделе 4).

5.6.1 Включение или выключение режима



Нажмите на значок требуемого режима взвешивания. В меню выбранного режима нажмите на пункт **Enabled**, чтобы включить (on) или выключить (off) этот режим. После того как режим будет включен, его можно выбрать в списке **Applications** (поле в левом верхнем углу на исходных экранных страницах всех режимов).



В меню отображается текущее состояние функций: OFF = выключена, **ON** = включена.

5.7 Единицы измерения

Это подменю используется для выбора единиц измерения массы.

Примечание: в соответствии с требованиями национального законодательства некоторые единицы измерения могут быть заблокированы.

5.7.1 Подменю Units (единицы измерения)

mg миллиграмм	g грамм	kg килограмм	ct карат	oz унция	ozt тройская унция
lb фунт	dwt пеннивейт	Grain гран	N ньютон	mom момм	msg месгаль
HKt таэль (Гонконг)	SGt таэль (Сингапур)	TWt таэль (Тайвань)	tical тикал	tola тола	bht бат
C1 Произвольная единица 1	C2 Произвольная единица 2	C3 Произвольная единица 3			

Примечание: В РЕЖИМЕ КОММЕРЧЕСКОГО ПРИМЕНЕНИЯ меню Unit блокируется.

5.7.2 Включение или выключение единиц измерения

Нажмите на обозначение единицы измерения в меню, чтобы включить или выключить эту единицу.

Текущее состояние единиц отображается в меню:

OFF = выключена
ON = включена.



5.7.3 Произвольные единицы измерения

Произвольные единицы (Custom Unit) используются для отображения значений массы в альтернативных единицах измерения. Произвольная единица определяется путем задания переводного коэффициента в экспоненциальном представлении (Factor $\times 10^{\text{Exponent}}$), который равен количеству произвольных единиц в килограмме.

Пример: для отображения значений массы в тройских унциях (32,15075 тройских унций в килограмме) необходимо ввести значение коэффициента (Factor), равное 0,321508, и значение показателя степени (Exponent), равное 2.

Установите состояние произвольной единицы.

OFF = выключена
ON = включена.

Если произвольная единица измерения включена, для нее необходимо задать значения коэффициента (Factor), показателя степени (Exponent) и дискретности изменения младшего значащего разряда (Least Significant Digit).

Factor

Введите переводной коэффициент, используя экранную клавиатуру.

Диапазон допустимых значений – от 0.00001 до 1.9999999. По умолчанию установлено значение **1.000000**.

Exponent

Введите величину показателя степени для множителя переводного коэффициента.

0 = коэффициент умножается на 1 (1×10^0)
1 = коэффициент умножается на 10 (1×10^1)
2 = коэффициент умножается на 100 (1×10^2)
3 = коэффициент умножается на 1000 (1×10^3)

-3 = коэффициент делится на 1000 (1×10^{-3})
-2 = коэффициент делится на 100 (1×10^{-2})
-1 = коэффициент делится на 10 (1×10^{-1})

Least Significant Digit

Задайте дискретность изменения младшего значащего разряда.

Можно выбрать одно из следующих значений: 0.00001, 0.00002, 0.00005, 0.0001, 0.0002, 0.0005, **0.001**, 0.002, 0.005, 0.01, 0.02, 0.05, 0.1, 0.2, 0.5, 1, 2, 5, 10, 20, 50, 100, 200, 500 и 1000.

Примечание: возможность выбора конкретных значений дискретности определяется заданными значениями параметров Factor и Exponent.

5.8 Данные GLP и GMP

Это меню используется для ввода данных, необходимых для документирования в соответствии со стандартами GLP (надлежащая лабораторная практика).

5.8.1 Подменю GLP Data (данные GLP)



5.8.2 Заголовок

Параметр Header позволяет включить в распечатки заголовки GLP. Предусмотрена возможность задания до пяти различных заголовков.

Каждый заголовок может содержать до 25 буквенно-цифровых символов. .



5.8.3 Обозначение весов

Пункт Balance Name позволяет задать идентификационное обозначение весов.

Обозначение может содержать до 25 буквенно-цифровых символов. По умолчанию обозначение не задано (**blank**).



5.8.4 Имя пользователя

Пункт User Name используется для задания имени пользователя.

Имя пользователя может содержать до 25 буквенно-цифровых символов. По умолчанию имя пользователя не задано (**blank**).



5.8.5 Обозначение проекта

Подменю Project Name используется для задания обозначения проекта.

Обозначение может содержать до 25 буквенно-цифровых символов. По умолчанию обозначение не задано (**blank**).

5.9 Передача данных

Это меню предназначено для установки параметров передачи данных и параметров печати.

Весы могут выводить данные на принтер или в ПК (примеры вывода данных см. в разделе 5.9.8).

Заданные по умолчанию заводские установки выделены **полужирным** шрифтом.

Примечание: меню COM3 доступно только в том случае, если в весах установлен дополнительный модуль интерфейса.

5.9.1 Подменю Communication (передача данных)



**RS232
Standard**



USB

После выбора одного из этих пунктов меню открывается следующий уровень меню (на рисунке показано меню RS232):



**Device Settings
(параметры
устройства)**



**Print Settings
(параметры
печати)**

Выберите пункт меню для перехода на следующий уровень; состав подменю Device Settings зависит от выбранного интерфейса (ниже показаны пункты меню для RS232).

Меню Device Settings: (для RS232)



5.9.2 Скорость передачи данных

Задайте значение параметра Baud Rate (в битах в секунду).

2400	= 2400 бит/с
4800	= 4800 бит/с
9600	= 9600 бит/с
19200	= 19200 бит/с
38400	= 38400 бит/с



5.9.3 Параметры передачи данных

В подменю **Transmission** задайте количество битов данных, стоповых битов и режим контроля.

7 EVEN 1	= 7 бит данных, 1 стоповый бит, контроль по четности
7 ODD 1	= 7 бит данных, 1 стоповый бит, контроль по нечетности
7 NONE 1	= 7 бит данных, 1 стоповый бит, без контроля
8 NONE 1	= 8 бит данных, 1 стоповый бит, без контроля
7 EVEN 2	= 7 бит данных, 2 стоповых бита, контроль по четности
7 ODD 2	= 7 бит данных, 2 стоповых бита, контроль по нечетности
7 NONE 2	= 7 бит данных, 2 стоповых бита, без контроля
8 NONE 2	= 8 бит данных, 2 стоповых бита, без контроля



5.9.4 Квитирование

Подменю Handshake предназначено для задания метода управления потоком данных.

- NONE = без квитирования
- XON-XOFF = программное квитирование XON/XOFF
- HARDWARE = аппаратное квитирование (только в меню COM1).



5.9.5 Альтернативные командные символы

Подменю Alternate Command позволяет заменить заданные по умолчанию символы команд печати (P), тарирования (T) или установки нуля весов (Z) на другие символы.

Примечание: выбранный символ может использоваться для выполнения только одной команды.

Альтернативная команда печати

Выберите альтернативный символ для команды печати.

Диапазон допустимых значений – от A до Z. По умолчанию выбран символ P.

Альтернативная команда тарирования

Выберите альтернативный символ для команды тарирования.

Диапазон допустимых значений – от A до Z. По умолчанию выбран символ T.

Альтернативная команда установки нуля

Выберите альтернативный символ для команды установки нуля.

Диапазон допустимых значений – от A до Z. По умолчанию выбран символ Z.

Меню Print Settings (параметры печати)

Примечание: в РЕЖИМЕ КОММЕРЧЕСКОГО ПРИМЕНЕНИЯ принудительно включается режим печати установившихся значений.



5.9.6 Режим вывода на печать

Print Stable Weight Only (печать только установившихся значений массы)

Выберите режим вывода на печать.

- OFF = данные выводятся на печать немедленно, независимо от состояния весов.
- ON = данные выводятся на печать только после того, как будут удовлетворены критерии успокоения весов.

Print Numeric Value Only (печать только числовых значений)

Выберите режим вывода на печать.

- OFF = печать всей информации
- ON = печать только числовых значений



5.9.7 Автоматическая печать

Это подменю используется для настройки автоматической печати.

OFF	= выключена
ON STABLE	= данные выводятся на печать каждый раз после того, как будут удовлетворены критерии успокоения весов.
INTERVAL	= данные выводятся на печать с заданной периодичностью.
CONTINUOUS	= непрерывный вывод данных на печать.

Если выбран режим ON STABLE, необходимо дополнительно задать одно из условий печати:

LOAD	= данные выводятся на печать после установления измеряемого значения массы.
LOAD ZERO	= данные выводятся на печать после установления измеряемого или нулевого значения массы.

Если выбран режим печати INTERVAL, с помощью экранной клавиатуры задайте период вывода на печать.

Диапазон допустимых значений – от 1 до 3600 с.



5.9.8 Вывод на печать результатов калибровки

Подменю Print Calibration Data позволяет включить функцию автоматической печати результатов калибровки.

OFF	= выключена
ON	= включена.



5.9.9 Состав печатаемых данных

Определите состав печатаемых данных в подменю Print Content.

См. ниже параметры этого подменю.

Header (заголовок)

Задайте значение параметра.

- OFF** = заданый пользователем заголовок не выводится на печать.
ON = заданный пользователем заголовок выводится на печать.

```
USER DEFINED TEXT
USER DEFINED TEXT
USER DEFINED TEXT
USER DEFINED TEXT
USER DEFINED TEXT
```

ПРИМЕЧАНИЕ: строка заголовка должна быть задана с помощью интерфейсной команды H x "text". (См. раздел 9.5.1).

Date and Time (дата и время)

Задайте значение параметра.

- OFF** = время и дата не выводятся на печать.
ON = время и дата выводятся на печать.

```
01/31/10 12:30 PM
```

Balance ID (идентификатор весов)

Задайте значение параметра.

- OFF** = идентификатор весов не выводится на печать.
ON = идентификатор весов выводится на печать.

```
Balance Id:
XXXXXXXXXXXXXX
```

Balance Name (обозначение весов)

Задайте значение параметра.

- OFF** = обозначение весов не выводится на печать.
ON = обозначение весов выводится на печать.

```
Balance Name:
XXXXXXXXXXXXXX
```

User Name (имя пользователя)

Задайте значение параметра.

- OFF** = имя пользователя не выводится на печать.
ON = имя пользователя выводится на печать.

```
User Name: XXXXXXXXXXXX
```

Project Name (обозначение проекта)

Задайте значение параметра.

- OFF** = обозначение проекта не выводится на печать.
ON = обозначение проекта выводится на печать.

```
Project Name: XXXXXXXXXXXX
```

Application Name (наименование режима)

Задайте значение параметра.

- OFF** = наименование режима не выводится на печать.
ON = наименование режима выводится на печать.

```
Application Name: XXXXXXXXXXXX
```

Result (результат)

Задайте значение параметра.

- OFF** = отображаемый на дисплее результат не выводится на печать.
ON = отображаемый на дисплее результат выводится на печать.
NUMERIC ONLY = на печать выводятся только числовые значения, отображаемые на дисплее.

Gross (брутто)

Задайте значение параметра.

- OFF** = значение массы брутто не выводится на печать.
ON = значение массы брутто выводится на печать.

```
12.000 kg
```

NET (нетто)

Задайте значение параметра.

- OFF** = значение массы нетто не выводится на печать.
ON = значение массы нетто выводится на печать.

```
10.000 kg NET
```

Tare (тара)

Задайте значение параметра.

- OFF** = значение массы тары не выводится на печать.
ON = значение массы тары выводится на печать.

Information (информация)

Задайте значение параметра.

- OFF** = справочная информация не выводится на печать.
ON = справочная информация выводится на печать.

Примечание: см. пояснения ниже.

Signature Line (строка для подписи)

Задайте значение параметра.

- OFF** = строка для подписи не выводится.
ON = строка для подписи выводится.

```
Signature: _____
```

ПРИМЕЧАНИЕ: состав печатаемой справочной информации зависит от режима взвешивания и состояния функции ACCUMULATE (суммирование). Примеры приведены ниже.

Режим	Accumulate - OFF	Accumulate - ON
Взвешивание	Справочная информация не отображается	N: 10 Total: 10.000 kg Avg: 1.000 kg Std: 0.001 kg Min: 0.999 kg Max: 1.001 kg Diff: 0.002 kg
Подсчет количества предметов	APW: 0.100 kg	APW: 0.100 kg N: 10 Total: 1000 Pcs Avg: 100 Pcs Std: 1 Pcs Min: 99 Pcs Max: 101 Pcs Diff: 2 Pcs
Взвешивание в процентах	Ref Wt: 1.23 kg	Ref Wt: 1.23 kg
Контрольное взвешивание	Under: 0.995 kg Over: 1.005 kg	Under: 0.995 kg Over: 1.005 kg N: 10 Total: 10.000 kg Avg: 1.000 kg Std: 0.001 kg Min: 0.999 kg Max: 1.001 kg Diff: 0.002 kg
Динамическое взвешивание	Level: 0	Level: 0 N: 10 Total: 10.000 kg Avg: 1.000 kg Std: 0.001 kg Min: 0.999 kg Max: 1.001 kg Diff: 0.002 kg



5.9.10 Формат печати

Подменю Print Layout используется для выбора формата вывода данных на принтер или компьютер.

Format (формат)

Выбор формата печати.

- MULTI** = многострочный формат печати. Строки разделяются символами ВКПС.
- SINGLE** = вывод данных в одну строку. В качестве разделителя данных используется символ табуляции.

Feed (протяжка бумаги)

Этот параметр определяет режим протяжки бумаги.

- NONE** = протяжка бумаги после завершения печати не производится.
- LINE** = после завершения печати бумага протягивается на одну строку.
- 4 LINE** = после завершения печати бумага протягивается на четыре строки.
- FORM** = после завершения печати выполняется команда перевода страницы.



5.9.11 Функция передачи данных

Функция Data Transfer Function используется для непосредственного вывода результатов взвешивания в приложение, выполняемое на ПК. Процедура настройки проста и не требует использования дополнительного ПО.

- OFF** = не выводить данные.
- ON** = выводить данные в соответствии с заданными параметрами печати.

В меню "Пуск" Windows XP откройте "Панель управления".

В панели управления выберите "Специальные возможности".

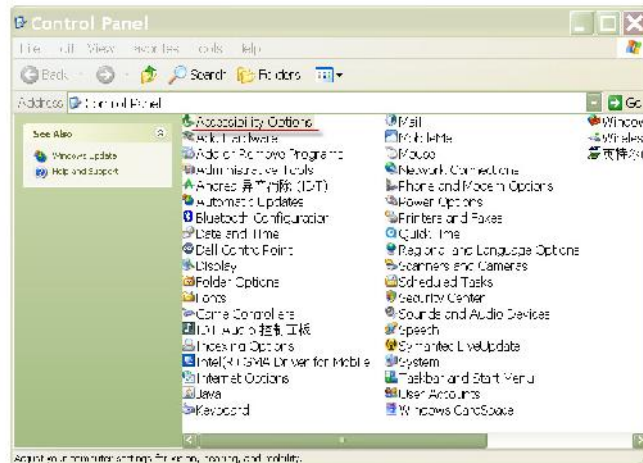

В диалоговом окне "Специальные возможности" выберите вкладку "Общие".



Установите флажок "Альтернативные устройства ввода" и нажмите на кнопку "Настройка".



В соответствии с конфигурацией ПК выберите последовательный порт в раскрывающемся списке "Последовательный порт" и значение "9600" в раскрывающемся списке "Скорость".

Нажмите на кнопку ОК, чтобы сохранить настройки и закрыть диалоговое окно.



Нажмите на кнопку ОК в окне "Специальные возможности".

Закройте панель управления.

Запустите Excel и откройте чистый лист. Установите курсор в одну из ячеек листа.

Если после этого весы выведут данные в ПК через интерфейс RS232, они будут помещены в эту ячейку, а курсор сместится на одну ячейку вниз.

Примечание: если значение массы представлено отрицательным числом, для ячейки необходимо выбрать текстовый формат. В противном случае программа Excel не воспримет число как отрицательное.

5.10 Библиотека

Данные регулярно взвешиваемых объектов можно сохранить в памяти весов, чтобы исключить необходимость повторного ввода этих данных. Этот раздел памяти весов называется библиотекой.

Дополнительные сведения см. в разделе 4.

5.11 Параметры ввода-вывода

Меню I/O Settings используется для задания параметров дополнительных устройств ввода-вывода.

Выберите функцию, которую будет выполнять дополнительное внешнее устройство ввода - например, pedalный переключатель. Для каждого устройства можно выбрать один из четырех вариантов.

OFF	= выкл.
ZERO	= действие сигнала равносильно нажатию на кнопку ZERO (установка нуля).
TARE	= действие сигнала равносильно нажатию на кнопку TARE (тарирование).
PRINT	= действие сигнала равносильно нажатию на кнопку PRINT (печать).

5.12 Диагностика

Меню Diagnostics используется для запуска диагностических функций и входа в меню Service (сервис).



5.12.1 Подсветка пузырькового уровня

Диагностическая функция Level Bubble Light используется для проверки подсветки пузырькового уровня. При выборе этой функции подсветка должна мигать.



5.12.2 Подсветка защитного кожуха – только аналитические модели

Диагностическая функция Draft Shield Light используется для проверки подсветки защитного кожуха. При выборе этой функции подсветка должна мигать.



5.12.3 Сенсоры

Диагностическая функция Sensors используется для проверки функционирования неконтактных сенсоров. Срабатывание каждого сенсора должно подтверждаться световым и звуковым сигналами.



5.12.4 Меню Service

Этот пункт меню предназначен для вызова меню Service (только для сервисного персонала Ohaus). Доступ к этому меню защищен паролем.

5.13 Восстановление заводских настроек

Подменю Factory Reset используется для восстановления заданных по умолчанию заводских установок параметров меню.

5.13.1 Подменю Factory Reset



5.13.2 Восстановление параметров меню Calibration

Выберите **Yes**, чтобы восстановить заводские установки всех параметров меню Calibration.

5.13.3 Восстановление параметров меню User Settings

Выберите **Yes**, чтобы восстановить заводские установки всех параметров меню User Settings.

5.13.4 Восстановление параметров меню Balance Setup

Выберите **Yes**, чтобы восстановить заводские установки всех параметров меню Balance Setup.

5.13.5 Восстановление параметров меню Application Modes

Выберите **Yes**, чтобы восстановить заводские установки всех параметров меню Application Modes.

5.13.6 Восстановление параметров меню Weighing Units

Выберите **Yes**, чтобы восстановить заводские установки всех параметров меню Weighing Units.

5.13.7 Восстановление параметров меню GLP and GMP Data

Выберите **Yes**, чтобы восстановить заводские установки всех параметров меню GLP and GMP Data.

5.13.8 Восстановление параметров меню Communication

Выберите **Yes**, чтобы восстановить заводские установки всех параметров меню Communication.

5.13.9 Восстановление параметров меню I-O Settings

Выберите **Yes**, чтобы восстановить заводские установки всех параметров меню I/O Settings.

5.13.10 Восстановление параметров всех меню (полное восстановление)

Выберите **Yes**, чтобы восстановить заводские установки всех параметров меню.

5.14 Блокировка

Меню Lockout позволяет защитить параметры весов от несанкционированного изменения. Если переключатель блокировки установлен в положение ON (вкл.), параметры заблокированных подменю доступны только для просмотра и не могут быть изменены. Заданные по умолчанию заводские установки выделены **полужирным** шрифтом.

5.14.1 Подменю Lockout (блокировка)



5.14.2 Блокировка меню Calibration

Задайте значение параметра.

OFF = меню Calibration не заблокировано.
ON = меню Calibration заблокировано.

5.14.3 Блокировка меню User Settings

Задайте значение параметра.

OFF = меню User Settings не заблокировано.
ON = меню User Settings заблокировано.

5.14.4 Блокировка меню Balance Setup

Задайте значение параметра.

OFF = меню Balance Setup не заблокировано.
ON = меню Balance Setup заблокировано.

5.14.5 Блокировка меню Application Modes

Задайте значение параметра.

OFF = меню Applications не заблокировано.
ON = меню Applications заблокировано.

5.14.6 Блокировка меню Weighing Units

Задайте значение параметра.

OFF = меню Units не заблокировано.
ON = меню Units заблокировано.

5.14.7 Блокировка меню GLP and GMP Data

Задайте значение параметра.

OFF = меню GLP and GMP Data не заблокировано.
ON = меню GLP and GMP Data заблокировано.

5.14.8 Блокировка меню Communication

Задайте значение параметра.

- OFF = меню Communication не заблокировано.
- ON = меню Communication заблокировано.

5.14.9 Блокировка меню Library

Задайте значение параметра.

- OFF = меню Library не заблокировано.
- ON = меню Library заблокировано.

5.14.10 Блокировка меню I-O Settings

Задайте значение параметра.

- OFF = меню I/O Settings не заблокировано.
- ON = меню I/O Settings заблокировано.

5.14.11 Блокировка меню Factory Reset

Задайте значение параметра.

- OFF = меню Factory Reset не заблокировано.
- ON = меню Factory Reset заблокировано.

5.15 Защита меню блокировки и переключатель блокировки

Для защиты меню блокировки от несанкционированного изменения установок используется специальный движковый переключатель. Если переключатель блокировки установлен в положение ON (вкл.), установки меню блокировки доступны только для просмотра и не могут быть изменены. Этот переключатель располагается в основании весов.

Для того чтобы включить переключатель блокировки, установите наружный движок в положение LOCKED (блокировка включена), как показано на рисунке в разделе 6.

Если переключатель блокировки установлен в положение ON (вкл.), при включении весов на дисплей выводится сообщение LOCK ON (блокировка включена).

Примечание: этот переключатель связан также с включением режима коммерческого применения. При включении режима коммерческого применения переключатель блокировки должен быть установлен в положение ON (вкл.), чтобы исключить возможность калибровки весов и изменения метрологически значимых параметров. Дополнительные сведения см. в разделе 6.



5.16 Справка

Разделы справки доступны в любом режиме взвешивания, а также в главном меню. При вызове справки выводится краткая информация по выделенному элементу интерфейса. Разделы справки организованы в виде меню.

5.16.1 Вызов справки



- Для того чтобы вызвать справку, нажмите на кнопку Info (в правом верхнем углу экрана).

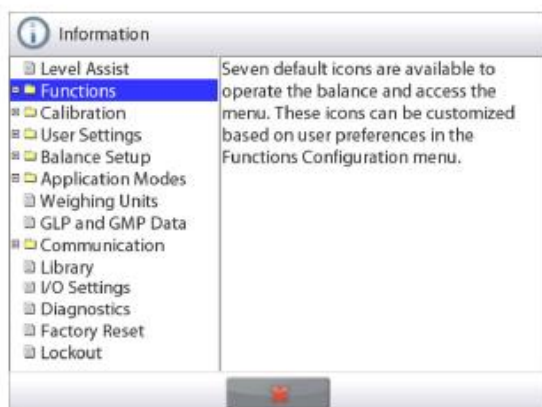

- Разделы справки; первый раздел - Level Assist (мастер установки по уровню).
- Для того чтобы развернуть раздел, нажмите на его наименование или на значок "+" рядом с ним.
- Для того чтобы закрыть окно справки, нажмите на кнопку "X".

6. РЕЖИМ КОММЕРЧЕСКОГО ПРИМЕНЕНИЯ

Если весы используются в торговле или в законодательно регулируемых отраслях, они должны быть настроены, поверены и опломбированы в соответствии с действующими нормами и правилами. Ответственность за соблюдение требований соответствующих законодательных норм возлагается на пользователя.

6.1 Подготовка

Перед поверкой и опломбированием весов выполните следующие операции в указанной последовательности:

1. Приведите установки параметров меню в соответствии с требованиями действующих норм и правил.
2. Проверьте меню единиц измерения. Убедитесь в том, что включены (**On**) только разрешенные к использованию единицы измерения.
3. Выполните процедуру калибровки, как описано в разделе 5.
4. Установите переключатель блокировки в положение ON (вкл.).
5. В меню Balance Setup (параметры весов) установите Legal for Trade – ON.

6.2 Поверка

Процедура поверки должна быть выполнена представителем органа метрологического контроля или авторизованным сервисным специалистом.

6.3 Опломбирование

После завершения поверки весы должны быть опломбированы для предотвращения несанкционированного изменения метрологически значимых параметров. Перед опломбированием установите переключатель блокировки в положение Locked (блокировка включена) и включите режим коммерческого применения (Legal for Trade – ON) в меню Balance Setup.

Если используется проволочная пломба, пропустите проволоку через отверстия в основании весов и в движке переключателя блокировки, как показано на рисунке.

Если используется бумажная пломба, установите ее на основание весов и движок переключателя блокировки, как показано на рисунке.



Блокировка выключена



Блокировка включена и опломбирована проволочной пломбой



Блокировка включена и опломбирована бумажной пломбой

7. Вывод данных

7.1 Подключение, настройка и проверка интерфейса принтера / компьютера

Для подключения весов к компьютеру или принтеру используйте встроенный порт RS-232.

Для соединения с компьютером необходимо использовать программу HyperTerminal или аналогичное ПО.

(Программу HyperTerminal можно запустить через меню "Пуск / Все программы / Стандартные / Связь" в Windows XP).

Подключите весы к компьютеру с помощью стандартного (прямого) кабеля последовательного интерфейса.

Выберите "Новое подключение", "Подключаться через" COM1 (или другой свободный COM-порт).

Выберите **Скорость=9600; Четность=8 Нет; Стоповые биты=1; Управление потоком=Нет**. Нажмите ОК.

Откройте диалоговое окно "Свойства / Параметры" и выберите "Параметры ASCII". Установите флажки, как показано на рисунке: **(Дополнять символы возврата каретки...; Отображать введенные символы на экране...; Переносить строки...)**

Для управления работой весов с компьютера используйте команды интерфейса RS232 (раздел 9.6.1).

Примечание: после завершения настройки программы HyperTerminal она автоматически выводит результаты операции **Cal Test** (проверка калибровки) и выполняет эхо-печать команд, посланных весам.

Подключение принтера

Ohaus предоставляет две модели принтеров, совместимых с весами Explorer.

(См. раздел 9). Принтер можно подключить к порту RS232 (с помощью прямого интерфейсного кабеля), либо к порту USB весов.

См. ниже примеры форматов печати данных.

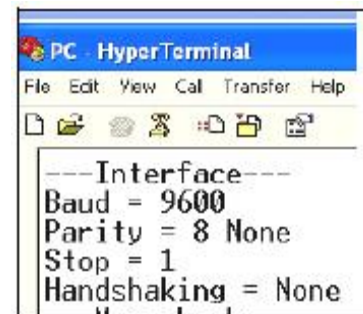

7.2 Примеры форматов печати данных

Примеры распечаток для всех режимов взвешивания соответствуют полному составу печатаемых данных (для всех параметров в подменю **Print Content** выбрана установка **ON**). Строки заголовка 1-5 содержат заданную по умолчанию информацию.

Взвешивание	Взвешивание -> статистика
Company Name Address 1 Address 2 Address 3 Address 4 12/7/2010 3:00 PM Balance ID: Balance Name: EXPLORER User Name: Project Name: Application: Weighing Result: 2.771 g Net Gross: 4.148 g Net: 2.771 g Net Tare: 1.377 g T Minimum Weight: 0.000 g Signature: _____	Company Name Address 1 Address 2 Address 3 Address 4 12/7/2010 3:04 PM Balance ID: Balance Name: EXPLORER User Name: Project Name: Statistics Number of Samples: 3 Total: 2.737 g Average: 0.912 g Standard Deviation: 0.372 g Minimum: 0.457 g Maximum: 1.369 g Difference: 0.912 g Signature: _____
Стандартный счет	Подсчет предметов -> контроль
Company Name Address 1 Address 2 Address 3 Address 4 12/7/2010 3:20 PM Balance ID: Balance Name: EXPLORER User Name: Project Name: Application: Parts Counting Quantity: 3 PCS Net Gross: 2.325 g Net: 1.379 g Net Tare: 0.946 g T APW: 0.4551 g Samples: 1 PCS Signature: _____	Company Name Address 1 Address 2 Address 3 Address 4 12/7/2010 3:21 PM Balance ID: Balance Name: EXPLORER User Name: Project Name: Application: Check Counting Quantity: 3 PCS Net Status: Under Gross: 2.323 g Net: 1.377 g Net Tare: 0.946 g T APW: 0.4551 g Samples: 1 PCS Over Limit: 30 PCS Under Limit: 10 PCS Signature: _____

Подсчет предметов -> наполнение
Company Name
Address 1
Address 2
Address 3
Address 4
12/7/2010 3:23 PM
Balance ID:
Balance Name: EXPLORER
User Name:
Project Name:
Application: Fill Counting
Quantity: 3 PCS Net
Gross: 2.324 g
Net: 1.378 g Net
Tare: 0.946 g T
APW: 0.4551 g
Samples: 1 PCS
Target: 4 PCS
Difference: -1 PCS
Signature: _____

Подсчет предметов -> статистика
Company Name
Address 1
Address 2
Address 3
Address 4
12/7/2010 3:11 PM
Balance ID:
Balance Name: EXPLORER
User Name:
Project Name:
Statistics
Number of Samples: 3
Total: 6 PCS
Average: 2 PCS
Standard Deviation: 1 PCS
Minimum: 1 PCS
Maximum: 3 PCS
Difference: 2 PCS
Signature: _____

Взвешивание в процентах
Company Name
Address 1
Address 2
Address 3
Address 4
12/7/2010 3:27 PM
Balance ID:
Balance Name: EXPLORER
User Name:
Project Name:
Application: Percent Weigh
Percentage: 91 % Net
Gross: 1.401 g
Net: 0.455 g Net
Tare: 0.946 g T
Reference: 0.500 g
Reference Adjust: 100 %
Difference: -0.045 g
Difference: -9.00 %
Signature: _____

**Контрольное взвешивание ->
перевес / недовес**

Company Name
 Address 1
 Address 2
 Address 3
 Address 4
 12/7/2010 3:32 PM
 Balance ID:
 Balance Name: EXPLORER
 User Name:
 Project Name:
 Application: Check Weighing
 Result: Accept
 Gross: 1.401 g
 Net: 0.455 g Net
 Tare: 0.946 g T
 Over Limit: 619.999 g
 Under Limit: 0.010 g
 Signature: _____

**Контрольное взвешивание ->
номинал, допуск в единицах
массы**

Company Name
 Address 1
 Address 2
 Address 3
 Address 4
 12/7/2010 3:34 PM
 Balance ID:
 Balance Name: EXPLORER
 User Name:
 Project Name:
 Application: Check Weighing
 Result: Under
 Gross: 1.401 g
 Net: 0.455 g Net
 Tare: 0.946 g T
 Target: 310.000 g
 + Tolerance (wt.): 155.000 g
 - Tolerance (wt.): 155.000 g
 Signature: _____

**Контрольное взвешивание ->
номинал, допуск в процентах**

Company Name
 Address 1
 Address 2
 Address 3
 Address 4
 12/7/2010 3:35 PM
 Balance ID:
 Balance Name: EXPLORER
 User Name:
 Project Name:
 Application: Check Weighing
 Result: Under
 Gross: 1.399 g
 Net: 0.453 g Net
 Tare: 0.946 g T
 Target: 310.000 g
 + Tolerance (%): 50.00 %
 - Tolerance (%): 50.00 %
 Signature: _____

**Контрольное взвешивание ->
статистика**

Company Name
 Address 1
 Address 2
 Address 3
 Address 4
 12/7/2010 3:37 PM
 Balance ID:
 Balance Name: EXPLORER
 User Name:
 Project Name:
 Statistics
 Number of Samples: 3
 Total: 2.725 g
 Average: 0.908 g
 Standard Deviation: 0.372 g
 Minimum: 0.453 g
 Maximum: 1.364 g
 Difference: 0.911 g
 Signature: _____

Динамическое взвешивание
Company Name
Address 1
Address 2
Address 3
Address 4
12/7/2010 3:38 PM
Balance ID:
Balance Name: EXPLORER
User Name:
Project Name:
Application: Dynamic Weigh
Averaging Time: 10 seconds
Gross: 2.310 g
Net: 1.364 g Net
Tare: 0.946 g T
Final weight: 12.643 g
Signature: _____

Динамическое взвешивание -> статистика
Company Name
Address 1
Address 2
Address 3
Address 4
12/7/2010 3:41 PM
Balance ID:
Balance Name: EXPLORER
User Name:
Project Name:
Statistics
Number of Samples: 3
Total: 181.092 g
Average: 60.364 g
Standard Deviation: 40.027 g
Minimum: 31.404 g
Maximum: 116.966 g
Difference: 85.563 g
Signature: _____

Наполнение
Company Name
Address 1
Address 2
Address 3
Address 4
12/7/2010 3:42 PM
Balance ID:
Balance Name: EXPLORER
User Name:
Project Name:
Application: Filling
Result: 1.825 g Net
Gross: 2.771 g
Net: 1.825 g Net
Tare: 0.946 g T
Target: 10.000 g
Diff Weight g: -8.175 g
Diff Percent %: -81.8 %
Signature: _____

Наполнение-> статистика
Company Name
Address 1
Address 2
Address 3
Address 4
12/7/2010 3:44 PM
Balance ID:
Balance Name: EXPLORER
User Name:
Project Name:
Statistics
Number of Samples: 3
Total: 5.021 g
Average: 1.674 g
Standard Deviation: 0.435 g
Minimum: 1.366 g
Maximum: 2.289 g
Difference: 0.923 g
Signature: _____

Суммирование
Company Name Address 1 Address 2 Address 3 Address 4 12/7/2010 3:46 PM Balance ID: Balance Name: EXPLORER User Name: Project Name: Application: Totalization Total: 5.939 g NET Gross: 2.778 g Net: 1.832 g Net Tare: 0.946 g T Samples: 4 Average: 1.485 g Standard Deviation: 0.382 g Minimum: 0.911 g Maximum: 1.832 g Range: 0.921 g Signature: _____

Взвешивание с заданной рецептурой
Company Name Address 1 Address 2 Address 3 Address 4 12/7/2010 3:54 PM Balance ID: Balance Name: EXPLORER User Name: Project Name: AURORA Application: Formulation Total Target: 3.000 g Total Actual: 5.401 g Total Diff(%): 80.0 % Item 3 Target: 1.000 g Actual: 1.345 g Diff(%): 34.5 % Item 2 Target: 1.000 g Actual: 1.800 g Diff(%): 80.0 % Item 1 Target: 1.000 g Actual: 2.256 g Diff(%): 125.6 % Signature: _____

Взвешивание с произвольной рецептурой
Company Name Address 1 Address 2 Address 3 Address 4 12/7/2010 3:50 PM Balance ID: Balance Name: EXPLORER User Name: xiao Project Name: AURORA Application: Formulation Result: 1.345 g Net Gross: 2.291 g Net: 1.345 g Net Tare: 0.946 g T Item 1: 1.833 g Item 2: 0.888 g Item 3: 1.344 g Total: 4.065 g Signature: _____

**Дифференциальное
взвешивание**

Company Name
 Address 1
 Address 2
 Address 3
 Address 4
 12/7/2010 3:57 PM
 Balance ID:
 Balance Name: EXPLORER
 User Name:
 Project Name:
 Application: Differential
 Result: 1.341 g Net
 Gross: 2.287 g
 Net: 1.341 g Net
 Tare: 0.946 g T
 Item Name: Item 3
 Initial wt.: 1.338 g
 Final wt.: 1.343 g
 Difference: -0.005 g
 Difference: -0.4 %
 Signature: _____

**Сохранение максимального
значения массы**

Company Name
 Address 1
 Address 2
 Address 3
 Address 4
 12/7/2010 4:00 PM
 Balance ID:
 Balance Name: EXPLORER
 User Name:
 Project Name:
 Application: Peak Hold
 Peak weight: 115.722 g
 Gross: 0.921 g
 Net: -0.025 g Net
 Tare: 0.946 g T
 On Stability: No
 Signature: _____

Определение плотности

Company Name
 Address 1
 Address 2
 Address 3
 Address 4
 12/7/2010 4:01 PM
 Balance ID:
 Balance Name: EXPLORER
 User Name:
 Project Name:
 Application: Density (Solid)
 Density Determ: 1.9668 g/cc
 Gross: 1.832 g
 Net: 0.886 g Net
 Tare: 0.946 g T
 Weight in air: 1.799 g
 Weight in liquid: 0.886 g
 Auxiliary liquid: Water
 Water Temp.: 20.0 C
 Porous Material: Off
 Signature: _____

Калибровка пипеток

Company Name
Address 1
Address 2
Address 3
Address 4
12/7/2010 4:04 PM
Balance ID:
Balance Name: EXPLORER
User Name:
Project Name:
Application: Pipette Adjust
Result: Fail
Nominal Volume: 2 ml
Inaccuracy: 77.12 %
Imprecision: 0.68 %
Water Temp.: 20.0 C
Barometric Unit: 1.0 ATM
Pipette Name:
Pipette Number:
Number of Samples: 4
> +2S: 0.00 %, 0
> +1S: 25.00 %, 1
+1S > Mean > -1S: 75.0 %, 3
< -1S: 0.00 %, 0
< -2S: 0.00 %, 0
Signature: _____

Расчет стоимости ингредиентов

Company Name
Address 1
Address 2
Address 3
Address 4
12/7/2010 4:09 PM
Balance ID:
Balance Name: EXPLORER
User Name:
Project Name:
Application: Ingredient Cost
Total Items: 4
Total Weight: 4.570 g
Total Cost: 13.73 \$
Item 1
Item Weight: 0.454 g
Unit Cost: 1.00 \$/g
Item's Total Cost: 0.45 \$
Item 2
Item Weight: 0.910 g
Unit Cost: 2.00 \$/g
Item's Total Cost: 1.82 \$
Signature: _____

**Статистический контроль
качества**

Company Name
Address 1
Address 2
Address 3
Address 4
12/7/2010 4:14 PM
Balance ID:
Balance Name: EXPLORER
User Name:
Project Name:
Application: SQC
Batch Name: x
Samples: 4
Unit : g
Nominal Weight: 310.000 g
Average: 1.141 g
Maximum: 1.834 g
Minimum: 0.454 g
Standard Deviation: 0.514 g
Relative Deviation: 0.451 g
Range: 1.380 g
> +T2: 0.00 %, 0
> +T1 : 0.00 %, 0
+T1 > N > -T1 : 0.00 %, 0
< -T1 : 0.00 %, 0
< -T2: 100.00 %, 4
Signature: _____

Отчеты по результатам калибровки диапазона взвешивания и пользовательской калибровки:

Содержание	Калибровка диапазона взвешивания	Пользовательская калибровка
HEADER 1 HEADER 2 HEADER 3 HEADER 4 HEADER 5 TIME RESULT RESULT RESULT RESULT	Company Name Address 1 Address 2 Address 3 Address 4 12/6/2010 4:33 AM ---Span Calibration- Balance ID: Balance Name: EXPLORER User Name: Project Name: New Calibration: 1999.99 g Old Calibration: 2000.00 g Difference: 0.01 g Weight ID Signature:End.....	Company Name Address 1 Address 2 Address 3 Address 4 12/6/2010 4:36 AM ---User Calibration--- Balance ID: Balance Name: EXPLORER User Name: Project Name: New Calibration: 1999.99 g Old Calibration: 2000.00 g Difference: 0.01 g Weight ID Signature:End.....

Отчет **CAL TEST** автоматически выводится на печать после выполнения проверки калибровки.

Содержание	Проверка калибровки
HEADER 1 HEADER 2 HEADER 3 HEADER 4 HEADER 5 TIME RESULT RESULT RESULT RESULT	Company Name Address 1 Address 2 Address 3 Address 4 12/6/2010 4:33 AM ---Calibration test- New Calibration: 3999.97 g Old Calibration: 4000.00 g Difference: 0.03 g Weight IDEnd.....

7.3 Формат вывода данных

Для вывода результатов и значений массы брутто, нетто и тары используется следующий формат:

Поле:	Метка ¹	Пробел ²	Масса ³	Пробел ²	Единица ⁴	Пробел	Успокоение ⁵	Пробел	G/N ⁶	Пробел	Символы – ограничители ⁷
Длина:		1	11	1		1	< 1	< 1	< 3	0	< 8

1. Поле метки длиной до 11 символов добавляется в некоторых случаях.
2. Символ пробела (ASCII 32) используется в качестве разделителя полей.
3. Поле массы содержит 9 символов с выравниванием по правому краю. При выводе отрицательных значений знак "-" располагается непосредственно перед цифрой старшего значащего разряда.
4. В поле "Единица" выводится сокращенное обозначение единицы измерения длиной до пяти символов.
5. В поле "Успокоение" для неустановившихся значений массы выводится символ "?". При выводе установившихся значений поле "Успокоение" и следующий за ним символ пробела не передаются.
6. Поле G/N содержит признак массы брутто или массы нетто. В качестве признака массы нетто передается слово "NET". В качестве признака массы брутто передается символ "G" или символ "B", выбранный в меню GROSS INDICATOR.
7. Поле "Символы - ограничители" содержит символы ВКПС, четыре ВКПС или символ перевода страницы (ASCII 12) – в зависимости от варианта, выбранного в меню LINE FEED.

8. ТЕХНИЧЕСКОЕ ОБСЛУЖИВАНИЕ

8.1 Калибровка

Периодически следует проверять калибровку с использованием образцовой гири и, при необходимости, выполнять процедуру калибровки весов с использованием встроенной калибровочной гири.

8.2 Очистка



Прежде чем приступить к очистке весов Explorer, отключите их от сети электропитания. Не допускайте попадания жидкостей внутрь корпуса терминала или весовой платформы.

Очистку весов следует производить периодически.
Для очистки наружных поверхностей можно использовать безворсовую хлопчатобумажную салфетку, увлажненную водой или неагрессивным моющим средством.
Для очистки стеклянных поверхностей используйте бытовой стеклоочиститель.
Не допускается использовать органические растворители, агрессивные реагенты и чистящие средства, содержащие нашатырный спирт или абразивные частицы.

8.3 Устранение неисправностей

ТАБЛИЦА 8-1. Устранение неисправностей

Признак неисправности / сообщение на дисплее	Возможная причина	Способ устранения
Весы не включаются.	Напряжение питания не поступает на весы.	Проверьте кабель электропитания и величину напряжения в сети.
Большая погрешность взвешивания.	Неправильно выполнена калибровка. Неблагоприятные условия окружающей среды.	Выполните процедуру калибровки. Установите весы в месте с благоприятными условиями окружающей среды.
Невозможно выполнить калибровку весов.	Доступ к меню калибровки заблокирован. Включен режим коммерческого применения (LFT – On). Неблагоприятные условия окружающей среды. Используется не соответствующая калибровочная гиря.	Отключите блокировку меню Calibration. Отключите LFT. Установите весы в месте с благоприятными условиями окружающей среды. Используйте гирю требуемой массы.
Невозможно изменить установки параметров в меню.	Доступ к меню заблокирован. Включен режим коммерческого применения (LFT – On).	Разблокируйте подменю. Отключите LFT.
Low Reference weight	Эталонная масса меньше минимально допустимой. Масса недостаточна для точного определения массы эталонного образца.	Используйте образец с большей массой.
Invalid Piece Weight	Недостаточная масса при определении средней массы предмета.	Увеличьте среднюю массу предметов.
Operation Timeout	Нестабильные показания весов	Установите весы в месте с благоприятными условиями окружающей среды.
-----	Весы не готовы (выполняется тарирование, установка нуля или вывод на печать).	Дождитесь завершения текущей операции.

8.4 Техническая поддержка

Если меры, указанные в предыдущем разделе, не помогли устранить неисправность, обратитесь к авторизованному сервисному представителю Ohaus. Для получения технической поддержки на территории США позвоните по бесплатному номеру 1-800-526-0659 с 8:00 до 17:00 по восточному поясному времени. Специалист по сервисному обслуживанию продуктов Ohaus окажет необходимую помощь. Адреса региональных офисов Ohaus указаны на сайте компании www.ohaus.com.

9. ТЕХНИЧЕСКИЕ ДАННЫЕ

9.1 Технические характеристики

Условия окружающей среды

- Весы предназначены для эксплуатации только в закрытых помещениях
- Высота над уровнем моря: до 2000 м
- Диапазон рабочих температур: от 10 до 30°C
- Относительная влажность воздуха: макс. относительная влажность 80% при температурах до 31 °C с линейным снижением до 50% при температуре 40°C
- Допустимые отклонения питающего напряжения: до $\pm 10\%$ от номинального значения
- Климатическое исполнение II
- Уровень загрязнения окружающей среды: 2
- Работоспособность весов гарантируется в диапазоне температур от 5 до 40°C.

Материалы конструкции

- Основание корпуса: алюминиевое литье, красочное покрытие
- Верхняя часть корпуса, весовая платформа, терминал: пластик (АБС)
- Чашка весов: нержавеющая сталь 18/10
- Защитный чехол терминала: пластик (ПЭТ)
- Защитный кожух: стекло, пластик (АБС)

ТАБЛИЦА 9-1. ТЕХНИЧЕСКИЕ ХАРАКТЕРИСТИКИ

МОДЕЛЬ	EX124	EX224	EX324
НПВ	120 г	220 г	320 г
Дискретность отсчета d	0,1 мг		
Повторяемость (СКО) (г)	0,0001 г		
Нелинейность (г)	+ 0,0002 г		
Точки калибровки диапазона взвешивания (г)	50 г, 100 г	100 г, 150 г, 200 г	150 г, 200 г, 300 г
Единицы измерения	Бат, карат, гран, миллиграмм, грамм, месгаль, момм, Ньютон, унция, пеннивейт, таэль (Гонконг), таэль (Сингапур), таэль (Тайвань), тикал, тола, произвольные единицы измерения (3)		
Режимы взвешивания	взвешивание, подсчет количества предметов, взвешивание в процентах, контрольное взвешивание, динамическое взвешивание, наполнение, суммирование, рецептурное взвешивание, дифференциальное взвешивание, сохранение наибольшей массы, определение плотности, калибровка пипеток, расчет стоимости ингредиентов, статистический контроль качества		
Время успокоения (типичное значение)	Менее 2 с		Менее 3 с
Дисплей	Полноцветный графический VGA ЖКД		
Размер дисплея	5,7" / 14,5 см (диагональ)		
Подсветка	Белая светодиодная		
Органы управления	4-проводной резистивный сенсорный экран		
Интерфейсы передачи данных	RS-232, USB		
Параметры электропитания на входе весов	=12 В, 0,5 А		
Блок питания	Входное напряжение сетевого блока питания: 100-240 В, 0,6 А, 50-60 Гц Выходное напряжение сетевого блока питания: =12 В, 1,5 А		
Диаметр чашки весов	90 мм 3,5"		
Размеры корпуса терминала (Ш x Г x В)	195 x 155 x 68 мм 7,7" x 6,1" x 2,7"		
Размеры корпуса весовой платформы (Ш x Г x В)	230 x 260 x 350 мм 9,1" x 10,2" x 13,8"		
Размеры весов в сборе (Ш x Г x В)	230 x 393 x 350 мм 9,1" x 15,5" x 13,8"		
Масса без упаковки	6,9 кг 15,2 фунта		
Масса весов в упаковке	9,7 кг 21,3 фунта		

Примечание: используемые по умолчанию точки калибровки выделены **полужирным** шрифтом.

ТАБЛИЦА 9-2. ТЕХНИЧЕСКИЕ ХАРАКТЕРИСТИКИ (продолжение)

МОДЕЛЬ	EX223	EX423	EX623	EX1103
НПВ	220 г	420 г	620 г	1100 г
Дискретность отсчета d	0,001 г			
Повторяемость (СКО) (г)	0,001 г			
Нелинейность	+ 0,002 г			
Точки калибровки диапазона взвешивания	100 г, 150 г, 200 г	200 г, 300 г, 400 г	300 г, 400 г, 500 г , 600 г	500 г, 1000 г
Единицы измерения	Бат, карат, гран, миллиграмм, грамм, месгаль, момм, Ньютон, унция, пеннивейт, фунт, таэль (Гонконг), таэль (Сингапур), таэль (Тайвань), тикал, тола, произвольные единицы измерения (3)			
Режимы взвешивания	взвешивание, подсчет количества предметов, взвешивание в процентах, контрольное взвешивание, динамическое взвешивание, наполнение, суммирование, рецептурное взвешивание, дифференциальное взвешивание, сохранение наибольшей массы, определение плотности, калибровка пипеток, расчет стоимости ингредиентов, статистический контроль качества			
Время успокоения (типичное значение)	Менее 1,5 с			
Дисплей	Полноцветный графический VGA ЖКД			
Размер дисплея	5,7" / 14,5 см (диагональ)			
Подсветка	Белая светодиодная			
Органы управления	4-проводной резистивный сенсорный экран			
Интерфейсы передачи данных	RS-232, USB			
Параметры электропитания на входе весов	=12 В, 0,5 А			
Блок питания	Входное напряжение сетевого блока питания: 100-240 В, 0,6 А, 50-60 Гц Выходное напряжение сетевого блока питания: =12 В, 1,5 А			
Диаметр чашки весов	130 мм 5,1"			
Размеры корпуса терминала (Ш x Г x В)	195 x 155 x 68 мм 7,7" x 6,1" x 2,7"			
Размеры корпуса весовой платформы (Ш x Г x В)	230 x 260 x 350 мм 9,1" x 10,2" x 13,8"			
Размеры весов в сборе (Ш x Г x В)	230 x 393 x 350 мм 9,1" x 15,5" x 13,8"			
Масса без упаковки	6,9 кг 15,2 фунта			7,5 кг 16,5 фунта
Масса весов в упаковке	9,7 кг 21,3 фунта			10,3 кг 22,7 фунта

Примечание: используемые по умолчанию точки калибровки выделены **полужирным** шрифтом.

ТАБЛИЦА 9-3. ТЕХНИЧЕСКИЕ ХАРАКТЕРИСТИКИ (продолжение)

МОДЕЛЬ	EX2202	EX4202	EX6202	EX10202
НПВ	2200 г	4200 г	6200 г	10200 г
Дискретность отсчета d	0,01 г			
Повторяемость (СКО) (г)	0,01 г			
Нелинейность	± 0,02 г			
Точки калибровки диапазона взвешивания	1000 г, 2000 г	2000 г, 3000 г, 4000 г	3000 г, 4000 г, 5000 г ,6000 г	2500 г,5000 г, 7500 г, 10 000 г
Единицы измерения	бат, карат, гран, грамм, килограмм, месгаль, момм, Ньютон, унция, пеннивейт, фунт, таэль (Гонконг), таэль (Сингапур), таэль (Тайвань), тикал, тола, произвольные единицы измерения (3)			
Режимы взвешивания	взвешивание, подсчет количества предметов, взвешивание в процентах, контрольное взвешивание, динамическое взвешивание, наполнение, суммирование, рецептурное взвешивание, дифференциальное взвешивание, сохранение наибольшей массы, определение плотности, калибровка пипеток, расчет стоимости ингредиентов, статистический контроль качества			
Время успокоения (типичное значение)	Менее 1 с			
Дисплей	Полноцветный графический VGA ЖКД			
Размер дисплея	5,7" / 14,5 см (диагональ)			
Подсветка	Белая светодиодная			
Органы управления	4-проводной резистивный сенсорный экран			
Интерфейсы передачи данных	RS-232, USB			
Параметры электропитания на входе весов	=12 В, 0,5 А			
Блок питания	Входное напряжение сетевого блока питания: 100-240 В, 0,6 А, 50-60 Гц Выходное напряжение сетевого блока питания: =12 В, 1,5 А			
Размеры чашки весов	190 x 200 мм 7,5" x 8,0"			
Размеры корпуса терминала (Ш x Г x В)	195 x 155 x 68 мм 7,7" x 6,1" x 2,7"			
Размеры корпуса весовой платформы (Ш x Г x В)	230 x 260 x 98 мм 9,1" x 10,2" x 3,9"			
Размеры весов в сборе (Ш x Г x В)	230 x 393 x 98 мм 9,1" x 15,5" x 3,9"			
Масса без упаковки	4,3 кг / 9,5 фунта		5,0 кг / 11,0 фунтов	
Масса весов в упаковке	6,8 кг / 15,0 фунтов		7,5 кг / 16,5 фунта	

Примечание: используемые по умолчанию точки калибровки выделены **полу жирным** шрифтом.

ТЕХНИЧЕСКИЕ ХАРАКТЕРИСТИКИ (продолжение)

МОДЕЛЬ	EX6201	EX10201
НПВ	6200 г	10200 г
Дискретность отсчета d	0,1 г	
Повторяемость (СКО) (г)	0,1 г	
Нелинейность	+ 0,2 г	
Точки калибровки диапазона взвешивания	3000 г, 4000 г, 5000 г , 6000 г	2500 г, 5000 г, 7500 г, 10 000 г
Единицы измерения	бат, карат, гран, грамм, килограмм, месгаль, момм, Ньютон, унция, пеннивейт, фунт, таэль (Гонконг), таэль (Сингапур), таэль (Тайвань), тикал, тола, произвольные единицы измерения (3)	
Режимы взвешивания	взвешивание, подсчет количества предметов, взвешивание в процентах, контрольное взвешивание, динамическое взвешивание, наполнение, суммирование, рецептурное взвешивание, дифференциальное взвешивание, сохранение наибольшей массы, определение плотности, калибровка пипеток, расчет стоимости ингредиентов, статистический контроль качества	
Время успокоения (типичное значение)	Менее 1 с	
Дисплей	Полноцветный графический VGA ЖКД	
Размер дисплея	5,7" / 14,5 см (диагональ)	
Подсветка	Белая светодиодная	
Органы управления	4-проводной резистивный сенсорный экран	
Интерфейсы передачи данных	RS-232, USB	
Параметры электропитания на входе весов	=12 В, 0,5 А	
Блок питания	Входное напряжение сетевого блока питания: 100-240 В, 0,6 А, 50-60 Гц Выходное напряжение сетевого блока питания: =12 В, 1,5 А	
Размеры чашки весов	190 x 200 мм 7,5" x 8,0"	
Размеры корпуса терминала (Ш x Г x В)	195 x 155 x 68 мм 7,7" x 6,1" x 2,7"	
Размеры корпуса весовой платформы (Ш x Г x В)	230 x 260 x 98 мм 9,1" x 10,2" x 3,9"	
Размеры весов в сборе (Ш x Г x В)	230 x 393 x 98 мм 9,1" x 15,5" x 3,9"	
Масса без упаковки	5,0 кг 11,0 фунтов	
Масса весов в упаковке	7,5 кг 16,5 фунта	

Примечание: используемые по умолчанию точки калибровки выделены **полужирным** шрифтом.

ТАБЛИЦА 9-5. ТЕХНИЧЕСКИЕ ХАРАКТЕРИСТИКИ (продолжение)

МОДЕЛЬ	EX224x ¹	EX324x ¹	EX423X ¹	EX1103X ¹
НПВ	220 г	320 г	420 г	1100 г
НМПВ	0,01 г	0,01 г	0,05 г	0,1 г
d =	0,0001 г	0,0001 г	0,001 г	0,001 г
e =	0,001 г	0,001 г	0,01 г	0,01 г
Класс точности	I	I	II	I
Повторяемость (СКО) (г)	0,0001 г		0,001 г	
Нелинейность	+ 0,0002 г		+ 0,002 г	
Точки калибровки диапазона взвешивания	100 г, 150 г, 200 г	150 г, 200 г, 300 г	200 г, 300 г, 400 г	500 г, 1000 г
Единицы измерения	Модели с маркировкой "M": миллиграмм, грамм, карат Модели с маркировкой "N": грамм, миллиграмм, карат, пеннивейт, гран, унция, тройская унция			
Режимы взвешивания	взвешивание, подсчет количества предметов, взвешивание в процентах, динамическое взвешивание, суммирование, рецептурное взвешивание			
Время успокоения (типичное значение)	Менее 2 с	Менее 3 с	Менее 1,5 с	
Дисплей	Полноцветный графический VGA ЖКД			
Размер дисплея	5,7" / 14,5 см (диагональ)			
Подсветка	Белая светодиодная			
Органы управления	4-проводной резистивный сенсорный экран			
Интерфейсы передачи данных	RS-232, USB			
Параметры электропитания на входе весов	=12 В, 0,5 А			
Блок питания	Входное напряжение сетевого блока питания: 100-240 В, 0,6 А, 50-60 Гц Выходное напряжение сетевого блока питания: =12 В, 1,5 А			
Размеры чашки весов	90 мм 3,5"		130 мм 5,1"	
Размеры корпуса терминала (Ш x Г x В)	195 x 155 x 68 мм 7,7" x 6,1" x 2,7"			
Размеры корпуса весовой платформы (Ш x Г x В)	230 x 260 x 350 мм 9,1" x 10,2" x 13,8"			
Размеры весов в сборе (Ш x Г x В)	230 x 393 x 350 мм 9,1" x 15,5" x 13,8"			
Масса без упаковки	6,9 кг 15,2 фунта			7,5 кг 16,5 фунта
Масса весов в упаковке	9,7 кг 21,3 фунта			10,3 кг 22,7 фунта

Примечание 1: M = сертификат испытания типа ЕС
 N = сертификация согласно NTEP и Measurements Canada

Примечание 2: используемые по умолчанию точки калибровки выделены **полужирным** шрифтом.

ТАБЛИЦА 9-6. ТЕХНИЧЕСКИЕ ХАРАКТЕРИСТИКИ (продолжение)

МОДЕЛЬ	EX4202X ¹	EX10202X ¹	EX10201X ¹
НПВ	4200 г	10200 г	10200 г
НмПВ	0,5 г	1 г	10 г
d =	0,01 г	0,01 г	0,1 г
e =	0,1 г	0,1 г	0,1 г
Класс точности	II	I	I
Повторяемость (СКО) (г)	±0,02		
Точки калибровки диапазона взвешивания	2000 г, 3000 г, 4000 г	2500 г, 5000 г, 7500 г, 10 000 г	2500 г, 5000 г, 7500 г, 10 000 г
Единицы измерения	Модели с маркировкой "M": миллиграмм, грамм, карат Модели с маркировкой "N": грамм, килограмм, карат, пеннивейт, гран, фунт, унция, тройская унция		
Режимы взвешивания	взвешивание, подсчет количества предметов, взвешивание в процентах, динамическое взвешивание, суммирование, рецептурное взвешивание		
Время успокоения (типичное значение)	Менее 1 с		
Дисплей	Полноцветный графический VGA ЖКД		
Размер дисплея	5,7" / 14,5 см (диагональ)		
Подсветка	Белая светодиодная		
Органы управления	4-проводной резистивный сенсорный экран		
Интерфейсы передачи данных	RS-232, USB		
Параметры электропитания на входе весов	=12 В, 0,5 А		
Блок питания	Входное напряжение сетевого блока питания: 100-240 В, 0,6 А, 50-60 Гц Выходное напряжение сетевого блока питания: =12 В, 1,5 А		
Размеры чашки весов	190 x 200 мм 7,5" x 8,0"		
Размеры корпуса терминала (Ш x Г x В)	195 x 155 x 68 мм 7,7" x 6,1" x 2,7"		
Размеры корпуса весовой платформы (Ш x Г x В)	230 x 260 x 98 мм 9,1" x 10,2" x 3,9"		
Размеры весов в сборе (Ш x Г x В)	230 x 393 x 98 мм 9,1" x 15,5" x 3,9"		
Масса без упаковки	4,3 кг / 9,5 фунта	5,0 кг / 11,0 фунтов	
Масса весов в упаковке	6,8 кг / 15,0 фунтов	7,5 кг / 16,5 фунта	

Примечание 1: M = сертификат испытания типа ЕС
N = сертификация согласно NTEP и Measurements Canada

Примечание 2: используемые по умолчанию точки калибровки выделены **полужирным** шрифтом.

9.2 Габаритные размеры весов

Размеры весов в сборе



Рис. 9-1. Модели с защитным кожухом



Рис. 9-2. Модели без защитного кожуха

9.3 Запасные части и принадлежности

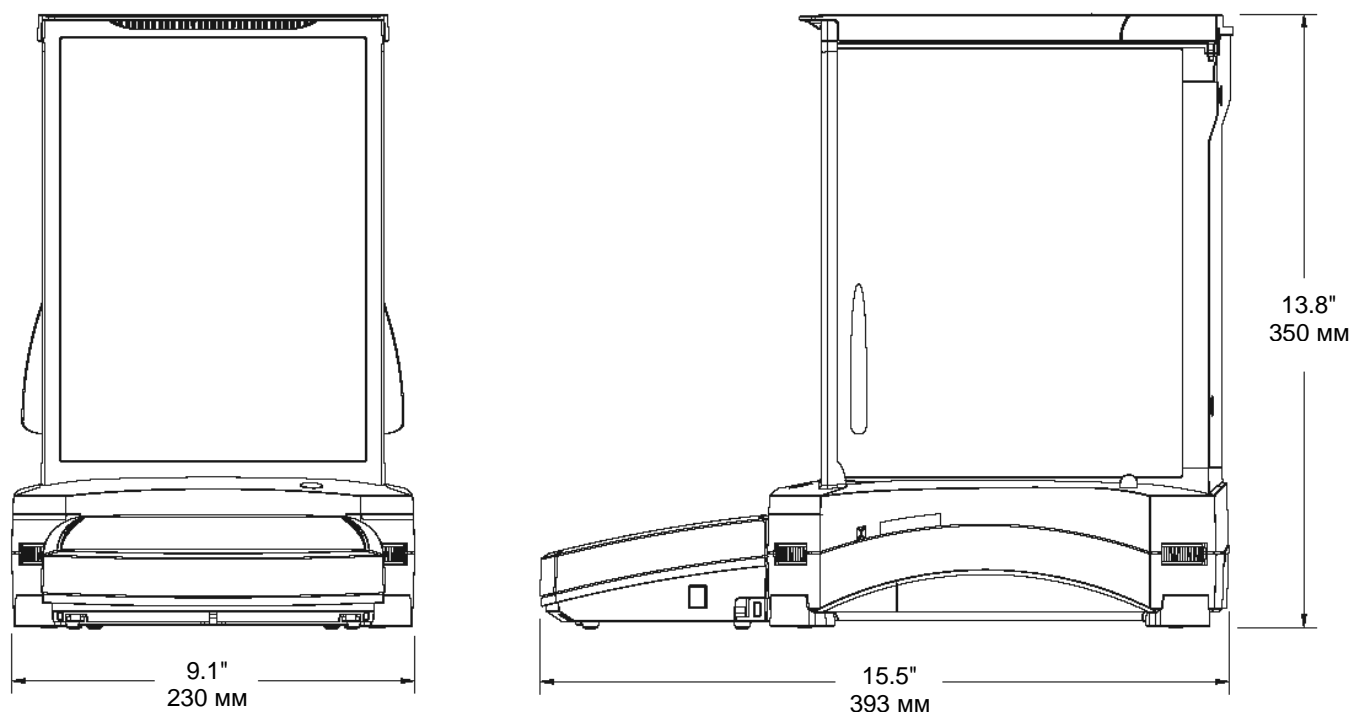
ТАБЛИЦА 9-7. ЗАПАСНЫЕ ЧАСТИ

НАИМЕНОВАНИЕ	НОМЕР ПО КАТАЛОГУ
Защитный чехол терминала	83033633
Универсальный сетевой блок питания (без кабеля электропитания)	46001884
Кабель электропитания, вилка для США	83033672
Кабель электропитания, вилка для ЕС	83033673
Кабель электропитания, вилка для Великобритании	83033674
Кабель электропитания, вилка для Австралии	83033675
Кабель электропитания, вилка для Японии	83033676
Комплект чашки весов 90 мм	83033640
Чашка 130 мм	83033641
Чашка 190 x 200 мм	83033643
Передняя дверка в сборе	83033677
Левая стеклянная дверка в сборе	83033678
Правая стеклянная дверка в сборе	83033679
Верхняя стеклянная дверка в сборе	83033680

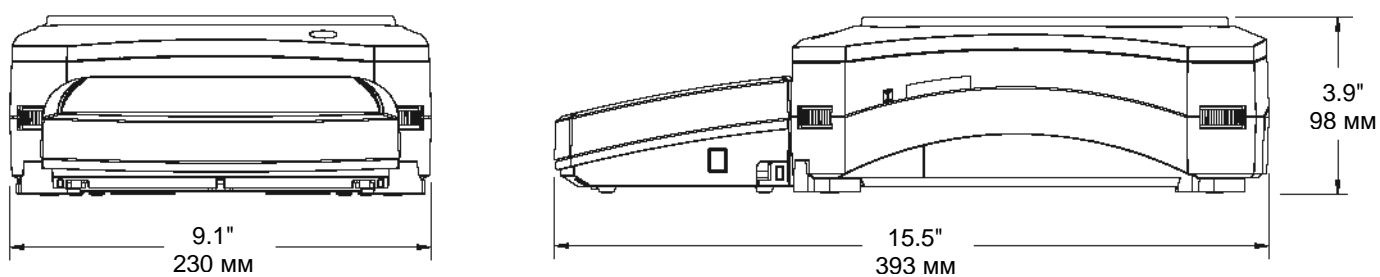
ТАБЛИЦА 9-8. ПРИНАДЛЕЖНОСТИ

НАИМЕНОВАНИЕ	НОМЕР ПО КАТАЛОГУ
Комплект педального переключателя	83020945
Комплект удлинителя кабеля терминала	83021083
Комплект для определения плотности	80253384
Стойка для установки терминала	83021102
Комплект защитного кожуха	83021084
Противоугонный замок	80850043
Принтер	Обратитесь к представителю Ohaus
Интерфейсный кабель принтера	Обратитесь к представителю Ohaus
Интерфейсный кабель ПК, 25 контактов	Обратитесь к представителю Ohaus
Интерфейсный кабель ПК, 9 контактов	Обратитесь к представителю Ohaus
Интерфейсный кабель USB (тип А – тип В)	83021085
Комплект второго интерфейса RS232	83021081
Комплект интерфейса Ethernet	83021082

9.4 Таблица значков графического интерфейса пользователя

ТАБЛИЦА 9-9. ЗНАЧКИ ГРАФИЧЕСКОГО ИНТЕРФЕЙСА ПОЛЬЗОВАТЕЛЯ ВЕСОВ EXPLORER

















ЗНАЧОК	ФУНКЦИЯ	ЗНАЧОК	ФУНКЦИЯ
	Standby (режим ожидания)		Calibration Menu (меню Calibration)
	Print (печать)		User Settings Menu (меню User Settings)
	Applications (режимы взвешивания)		Balance Setup Menu (меню Balance Setup)
	Sensors (сенсоры)		Application Modes Menu (меню Application Modes)
	AutoCal™		Weighing Units Menu (меню Weighing Units)
	Main Menu (главное меню)		GLP and GMP Data Menu (меню GLP and GMP Data)
	More Functions... (дополнительные функции)		Communication Menu (меню Communication)
	Level Assist (мастер установки по уровню)		Library (библиотека)
	Zero (установка нуля)		I/O Settings menu (меню I/O Settings)
	Tare (тарирование)		Diagnostics Menu (меню Diagnostics)
	Units (единицы измерения)		Factory Reset Menu (меню Factory Reset)
	Pre-Tare (ввод массы тары)		lockout Menu (меню lockout)
	Cal Test (проверка калибровки)		Information Menu (меню Information)
	Calculator (калькулятор)		
	Stopwatch (секундомер)		
	Logout (выход из системы)		

ТАБЛИЦА 9-9. ЗНАЧКИ ГРАФИЧЕСКОГО ИНТЕРФЕЙСА ПОЛЬЗОВАТЕЛЯ ВЕСОВ EXPLORER (продолжение)

ЗНАЧОК	ФУНКЦИЯ	ЗНАЧОК	ФУНКЦИЯ
	AutoCal™ Internal Calibration (автоматическая калибровка с использованием встроенной гири)		Stability Indicator Range (диапазон индикатора стабильности)
	Automatic Calibration (автоматическая калибровка)		Filter Level (уровень фильтрации)
	AutoCal™ Adjustment (коррекция калибровки AutoCal™)		Auto Zero Tracking (автоматическая коррекция нуля)
	Span Calibration (калибровка диапазона взвешивания)		Auto Tare (автоматическое тарирование)
	User Calibration (пользовательская калибровка)		Индикатор массы брутто
	Calibration Test (проверка калибровки)		Режим коммерческого применения
	Язык интерфейса		Graduations (дискретность индикации)
	Volume (громкость звукового сигнала)		Date and Time (дата и время)
	Display Settings (параметры дисплея)		
	User Manager (управление пользователями)		
	Functions Configuration (избранные функции)		
	Sensors (сенсоры)		
	Draft Shield Light (подсветка защитного кожуха)		

ТАБЛИЦА 9-9. ЗНАЧКИ ГРАФИЧЕСКОГО ИНТЕРФЕЙСА ПОЛЬЗОВАТЕЛЯ ВЕСОВ EXPLORER (продолжение)















ЗНАЧОК	ФУНКЦИЯ	ЗНАЧОК	ФУНКЦИЯ
	Weighing (взвешивание)		Differential (дифференциальное взвешивание)
	Parts Counting (подсчет количества предметов)		Density Determination (определение плотности)
	Percent weighing (взвешивание в процентах)		Peak Hold (сохранение максимальной массы)
	Check Weighing (контрольное взвешивание)		Ingredient Costing (расчет стоимости ингредиентов)
	Dynamic Weighing (динамическое взвешивание)		Pipette Adjustment (калибровка пипеток)
	Filling (наполнение)		Statistical Quality Control (статистический контроль качества)
	Totalization (суммирование)		
	Formulation (рецептурное взвешивание)		

ТАБЛИЦА 9-9. ЗНАЧКИ ГРАФИЧЕСКОГО ИНТЕРФЕЙСА ПОЛЬЗОВАТЕЛЯ ВЕСОВ EXPLORER (продолжение)





















ЗНАЧОК	ФУНКЦИЯ	ЗНАЧОК	ФУНКЦИЯ
	Миллиграмм		Момм
	Грамм		Месгаль
	Килограмм		Таэль (Гонконг)
	Карат		Таэль (Сингапур)
	Унция		Таэль (Тайвань)
	Тройская унция		Тикал
	Фунт		Тола
	Пеннивейт		Бат
	Гран		Произвольная единица 1
	Ньютон		Произвольная единица 2
			Произвольная единица 3

ТАБЛИЦА 9-9. ЗНАЧКИ ГРАФИЧЕСКОГО ИНТЕРФЕЙСА ПОЛЬЗОВАТЕЛЯ ВЕСОВ EXPLORER (продолжение)

































ЗНАЧОК	ФУНКЦИЯ		ЗНАЧОК	ФУНКЦИЯ
	Header (заголовок)			Calibration Reset (восстановление параметров меню Calibration)
	Balance Name (обозначение весов)			User Settings Reset (восстановление параметров меню User Settings)
	User Name (имя пользователя)			Balance Setup Reset (восстановление параметров меню Balance Setup)
	Project Name (обозначение проекта)			Application Modes Reset (восстановление параметров меню Application Modes)
	RS 232 (стандартный)			Weighing Units Reset (восстановление параметров меню Weighing Units)
	USB (стандартный)			GLP and GMP Data Reset (восстановление параметров меню GLP and GMP Data)
	Вход управления 1			Communication Reset (восстановление параметров меню Communication)
	Вход управления 2			I/O Settings Reset (восстановление параметров меню I/O Settings)
	Вход управления 3			Reset All (восстановление параметров всех меню)
	Вход управления 4			
	Level Bubble Light (подсветка пузырькового уровня)			
	Draft Shield Light (подсветка защитного кожуха)			
	Sensors (сенсоры)			
	Меню Service			

ТАБЛИЦА 9-9. ЗНАЧКИ ГРАФИЧЕСКОГО ИНТЕРФЕЙСА ПОЛЬЗОВАТЕЛЯ ВЕСОВ EXPLORER (продолжение)

ЗНАЧОК	ФУНКЦИЯ		ЗНАЧОК	ФУНКЦИЯ
	Calibration Lockout (блокировка меню Calibration)			
	User Settings Lockout (блокировка меню User Settings)			
	Balance Setup Lockout (блокировка меню Balance Setup)			
	Application Modes Lockout (блокировка меню Application Modes)			
	Weighing Units Lockout (блокировка меню Weighing Units)			
	GLP and GMP Data Lockout (блокировка меню GLP and GMP Data)			
	Communication Lockout (блокировка меню Communication)			
	Library Lockout (блокировка меню Library)			
	I/O Settings Lockout (блокировка меню I/O Settings)			
	Factory Reset Lockout (блокировка меню Factory Reset)			

9.5 Передача данных

9.5.1 Интерфейсные команды

В следующей таблице приведен набор команд, воспринимаемых весами.
В случае приема недопустимой команды весы передают сообщение об ошибке "ES".

ТАБЛИЦА 9-10. ИНТЕРФЕЙСНЫЕ КОМАНДЫ ВЕСОВ EXPLORER

Управляющие символы ¹⁾	Функция
IP	Немедленный вывод отображаемого значения массы (установившегося или неустановившегося). Внимание! Если включен режим коммерческого применения, с помощью команды IP можно вывести только установившееся значение массы.
P ¹⁾	Вывод отображаемого значения массы (в соответствии с установкой параметра Stable only в меню Communication). Внимание! Если включен режим коммерческого применения, с помощью команды P можно вывести только установившееся значение массы.
CP	Непрерывный вывод. Внимание! В режиме коммерческого применения команда CP не работает.
SP ¹⁾	Печать установившегося значения.
SLP	Автоматический вывод ненулевого отображаемого установившегося значения массы. Внимание! Соответствующие установки параметров в меню Communication также будут изменены.
SLZP	Автоматический вывод отображаемого установившегося ненулевого или нулевого значения массы. Внимание! Соответствующие установки параметров в меню Communication также будут изменены.
xP	Периодический вывод на печать; x = период печати (1-3600 с). Для прекращения периодического вывода используется команда OP. Внимание! Соответствующие установки параметров в меню Communication также будут изменены.
OP	См. выше.
H	Запись или считывание строк заголовка. Внимание! Строка заголовка может содержать до 25 символов. Команда в формате <H x "текст строки заголовка"> записывает строку заголовка в весы, команда в формате <H x> - считывает соответствующую строку заголовка из памяти весов.
Z	Эквивалентно нажатию кнопки установки нуля.
T	Эквивалентно нажатию кнопки тарирования.
xT	Ввод значения массы тары в отображаемых единицах массы. X = заданное значение массы тары. Команда OT – удаляет заданное значение массы тары (если эта операция не заблокирована).
PT	Вывод значения массы тары, хранящегося в памяти.
PM	Вывод текущего режима взвешивания.
xM	Включение режима взвешивания x, где x соответствует номеру режима (см. таблицу режимов ниже ²⁾).
M	Переключение на следующий разрешенный режим взвешивания.
PU	Вывод текущей единицы измерения массы: g, Kg, lb, oz и т.д....
xU	Переключение весов на единицу измерения x, где x – это g, Kg и т.д. (см. таблицу единиц измерения ниже ³⁾).
U	Переключение на следующую разрешенную единицу измерения массы.
ON	Включение весов из режима ожидания.
OFF	Переключение весов в режим ожидания.
C	Запуск процедуры калибровки диапазона взвешивания (аналогично запуску из меню Calibration). Внимание! В режиме коммерческого применения эта операция не разрешена.
IC	Запуск процедуры калибровки с использованием встроенной гири (аналогично запуску из меню Calibration).
UC	Запуск процедуры пользовательской калибровки с использованием заданных по умолчанию калибровочных гирь (аналогично запуску из меню Calibration). Внимание! В режиме коммерческого применения эта операция не разрешена.
AC	Прерывание процедуры калибровки. Внимание! В режиме коммерческого применения эта операция не разрешена.
xUC	Ввод значения пользовательской калибровочной массы и однократный запуск процедуры пользовательской калибровки. Внимание! заданное пользователем значение калибровочной массы используется только при выполнении этой команды.
PSN	Вывод заводского номера весов.
PV	Вывод номера версии ПО весовой платформы, номера версии ПО терминала и LFT ON (если LFT – On).

ТАБЛИЦА 9-10. ИНТЕРФЕЙСНЫЕ КОМАНДЫ ВЕСОВ EXPLORER (продолжение)

Управляющие символы ¹⁾	Функция
x#	Задание средней массы предмета (x) в граммах для режима подсчета количества предметов. (В памяти весов должно быть сохранено значение APW).
P#	Вывод текущего значения APW в режиме подсчета количества предметов.
x%	Задание эталонного значения массы (x) в граммах для режима взвешивания в процентах. (В памяти весов должно быть сохранено значение эталонной массы).
P%	Вывод текущего эталонного значения массы в режиме взвешивания в процентах.
xAW	Задание времени усреднения для режима динамического взвешивания. (x = 1-99 с).
xAW	Установка режима динамического взвешивания: x = A (автоматический), x = S (полуавтоматический), x = M (ручной).
PAW	Вывод времени усреднения в режиме динамического взвешивания.
BAW	Запуск цикла динамического взвешивания. (Ручной режим).
CW	Удаление зафиксированного значения массы (масса < порога) в режиме динамического взвешивания (аналогично нажатию на кнопку Reset) и в режиме сохранения наибольшей массы (аналогично нажатию на кнопку End Peak Hold).
xCO	Задание наибольшего предельного значения массы (x) в граммах (в режиме контрольного взвешивания).
xCU	Задание наименьшего предельного значения массы (x) в граммах (в режиме контрольного взвешивания).
PCO	Вывод наибольшего предельного значения массы в режиме контрольного взвешивания.
PCU	Вывод наименьшего предельного значения массы в режиме контрольного взвешивания.
xCM	Задание режима контрольного взвешивания (1 = наибольший / наименьший пределы, 2 = номинал / допуски в процентах, 3 = номинал / допуски в единицах массы)
xCT%	Задание номинального значения массы (x) в граммах для режима контрольного взвешивания с допусками в процентах.
PCT%	Вывод номинального значения массы в режиме контрольного взвешивания с допусками в процентах.
xCTW	Задание номинального значения массы (x) в граммах для режима контрольного взвешивания с допусками в единицах массы.
PCTW	Вывод номинального значения массы в режиме контрольного взвешивания с допусками в единицах массы.
xC%	Задание допуска (x) в процентах для режима контрольного взвешивания. Внимание! Положительное значение x интерпретируется как положительный допуск, отрицательное – как отрицательный.
PC%	Вывод допуска в режиме контрольного взвешивания с допусками в процентах.
xCW	Задание допуска (x) в единицах массы для режима контрольного взвешивания. Внимание! Положительное значение x интерпретируется как положительный допуск, отрицательное – как отрицательный.
PCW	Вывод допуска в режиме контрольного взвешивания с допусками в единицах массы.
xDH	Установка режима сохранения наибольшей массы: x = A (автоматический), x = S (полуавтоматический), x = M (ручной).
xD	Задержка вывода на печать на 1 с (x = 0 - выключить задержку, x = 1 - включить задержку)
xFL	Установка уровня фильтрации (x) (1 = слабая фильтрация, 2 = умеренная, 3 = глубокая).
xAL	Задание диапазона автоматической установки нуля (x = 1 - 0d, x = 2 - 0.5d, x = 3 - 1d, x = 4 - 3d).
Esc R	Восстановление заводских установок параметров всех меню весов. Внимание! Шестнадцатеричные коды этих команд: "1B 20 52 0D 0A" или "1B 52 0D 0A".
PID	Вывод имени текущего пользователя.
xID	Задание имени пользователя. Внимание! Допускается ввод только числовых значений.
xTL	Установка режима суммирования: x = A (автоматический), x = M (ручной).
PTIME	Вывод текущего времени.
PDATE	Вывод текущей даты.
xTIME	Установка времени (x), формат: чч:мм:сс.
xDATE	Установка даты (x), формат: мм:чч:ггг.
CA	Непрерывный вывод, аналогично команде CP.
SA	Автоматический вывод установившегося значения массы, аналогично команде SLP.
xA	Периодический вывод на печать; x = период печати (1-3600 с), 0 – выкл., аналогично команде xP.
OA	Выключение автоматической печати, аналогично команде OP.
SC	Запуск процедуры калибровки диапазона взвешивания, аналогично команде C.
xAM	Выбор автоматического, полуавтоматического или ручного режима при взвешивании животных. Аналогично команде xAW(A/S/M).
?	Вывод текущего режима взвешивания, аналогично команде PM.
xS	0 = вывод неустановившихся значений, аналогично команде IP; 1 = вывод только установившихся значений ¹⁾ , аналогично команде SP.
xRL	0 = запрет передачи ответных сообщений; 1 = разрешение передачи ответных сообщений. Эта команда влияет только на передачу ответного сообщения "OK!".

Общие требования:

Команды, посылаемые весам, должны завершаться символами возврата каретки и перевода строки (VKПC). Можно также определить другие символы для использования в качестве ограничителей. Вывод данных всегда завершается символами возврата каретки и перевода строки (VKПC).

Примечание 1) Длительность тайм-аута при выводе установившихся значений составляет 40 с. Если в течение 40 с весы не достигают успокоения, передается ответное сообщение "ES".

Примечание 2) Нумерация режимов взвешивания:

Номер	Режим взвешивания	Номер	Режим взвешивания
0	Взвешивание	11	Калибровка пипеток
1	Подсчет количества предметов	12	Расчет стоимости ингредиентов
2	Взвешивание в процентах	13	Статистический контроль качества
3	Контрольное взвешивание		
4	Динамическое взвешивание		
5	Наполнение		
6	Суммирование		
7	Рецептурное взвешивание		
8	Дифференциальное взвешивание		
9	Сохранение максимальной массы		
10	Определение плотности		

Примечание 3) Нумерация единиц измерения:

Номер	Единица измерения	Номер	Единица измерения
0	Миллиграмм	11	Месгаль
1	Грамм	12	Таэль (Гонконг)
2	Килограмм	13	Таэль (Сингапур)
3	Карат	14	Таэль (Тайвань)
4	Унция	15	Тикал
5	Тройская унция	16	Тола
6	Фунт	17	Бат
7	Пеннивейт	18	Произвольная единица 1
8	Гран	19	Произвольная единица 2
9	Ньютон	20	Произвольная единица 3
10	Момм		

9.5.2 Назначение контактов разъема RS232 (DB9)

- Контакт 2: выход передатчика весов (TXD)
- Контакт 3: вход приемника весов (RXD)
- Контакт 5: сигнальное заземление (GND)
- Контакт 7: готовность данных (аппаратное квитирование) (CTS)
- Контакт 8: запрос на передачу (аппаратное квитирование) (RTS)

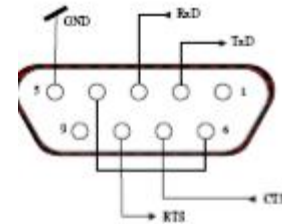

9.6 Интерфейс USB

Интерфейс Ohaus USB - это уникальное решение проблемы подключения весов к компьютеру по универсальной последовательной шине (USB). USB-устройства подразделяются на такие классы, как дисковые накопители, цифровые камеры, принтеры и т.д. Весы не входят в общепринятую классификацию, поэтому USB интерфейс Ohaus был разработан на базе стандартного последовательного интерфейса RS232.

Весы передают данные в компьютер в формате USB. Данные из порта USB перенаправляются в *виртуальный порт*. Прикладные программы воспринимают его как порт RS232.

Когда прикладная программа посылает команду весам, она выводит эту команду в *виртуальный порт*, как если бы это был порт RS232. Компьютер перенаправляет команду из *виртуального порта* на физический USB-порт компьютера, к которому подключены весы. Порт принимает данные по шине USB и обрабатывает команду.

С интерфейсом USB поставляется компакт-диск с драйверами, предназначенными для создания требуемого *виртуального порта* в компьютере. **Требования к системе**

- ПК с установленной операционной системой Windows 98®, Windows 98SE®, Windows ME®, Windows 2000®, Windows XP® or Windows 7®.
- Свободный USB-порт (тип A, 4-контактный, розетка)

Подключение к USB-порту

USB-порт весов выведен на 4-контактную розетку USB типа B. Для подключения весов к компьютеру требуется кабель USB с вилками типа A и типа B на концах (не входит в комплект поставки).

1. Включите весы и проверьте их функционирование.
2. Включите компьютер и проверьте функционирование USB-порта.
3. Подключите кабель к USB-портам компьютера и весов. Windows® обнаружит подключение USB-устройства и запустит "мастер установки нового оборудования".

Установка ПО виртуального порта

1. Установите компакт-диск с драйверами в оптический привод компьютера. Процедуры установки драйвера незначительно различаются в зависимости от версии ОС Windows®. Во всех версиях ОС "мастер установки нового оборудования" в пошаговом режиме помогает выполнить все необходимые операции.
2. После нажатия кнопки Finish (готово) в окне мастера виртуальный порт готов к работе. Windows®, как правило, добавляет виртуальный порт в конец списка установленных COM-портов. Например, если ПК имел 4 COM-порта, виртуальный порт будет установлен как COM5. При использовании интерфейса USB с программами, ограничивающими количество допустимых номеров COM-портов (например, Ohaus MassTracker может работать только с портами COM1, 2, 3, и 4), может оказаться необходимым присвоить новому виртуальному порту один из этих номеров.

Это можно сделать в диалоговом окне "Параметры порта" диспетчера устройств, который вызывается из панели управления Windows.



Окно "мастера установки нового оборудования" в Windows XP.

Настройка интерфейса USB в весах

A) Модуль интерфейса Ohaus имеет следующие заводские установки параметров:

2400 бод, 7 бит, без контроля, без квитирования.

Если установки параметров интерфейсов не совпадают, необходимо соответствующим образом изменить их в весах или в компьютере.

B) Настройте параметры печати и параметры интерфейса USB весов.

Подменю PRINT (печать)

Stable

On, Off

A-Print

Cont, On.Stbl, On.Acc*, 5sec, 15sec, 30sec, 60sec, off

End

Yes, No

*Примечание: состав параметров в подменю Print и USB зависит от модели весов.

Подменю USB

USB

On / Off

Baud

600, 1200, 2400, 4800, 9600, 19200

Parity

7-even, 7-odd, 7-none, 8-none

Handshake

None, Xon-Xoff, RTS-CTS

END

Yes, No

ПОЯСНЕНИЯ ПО ПАРАМЕТРАМ

PRINT / Stable – On

PRINT / Auto Print – Continuous

PRINT / Auto Print – On

PRINT / Auto Print - (xx) sec

PRINT / Auto Print – Off

USB / USB – Off

USB / Baud, Parity, Handshake

Весы передают только установившиеся значения.

Весы непрерывно выводят данные с максимальной возможной скоростью.

Весы автоматически выводят данные при достижении установившегося состояния.

Весы выводят данные с периодом в (xx) секунд.

Данные выводятся только после нажатия кнопки PRINT.

Выключение модуля интерфейса для экономии заряда батареи.

Установки этих параметров должны совпадать с соответствующими установками параметров принтера или компьютера.

ПОРЯДОК РАБОТЫ**ВЫВОД ДАННЫХ ЧЕРЕЗ ИНТЕРФЕЙС USB**

Весы с установленным модулем интерфейса могут работать в одном из трех режимов:

- USB = On, Auto Print = Off, Stable = On или Off
При нажатии на кнопку PRINT отображаемые на дисплее данные выводятся через интерфейс в соответствии с установками параметров, заданными в меню. Если Stable = On, данные выводятся только после успокоения весов.
- USB = On, Auto Print = On, Stable = On или Off
Весы автоматически выводят данные через интерфейс. Если Stable = On, данные выводятся только после успокоения весов.
- USB = Off
Интерфейс выключен.

Данные выводятся через интерфейс в стандартном формате ASCII с символами возврата каретки и перевода строки [VKPC] в качестве ограничителей. Используется следующий формат данных:

[масса]	10 символов (с выравниванием по правому краю)
[пробел]	1 символ
[единица]	не более 5 символов (с выравниванием по левому краю)
[пробел]	1 символ
[индикатор успокоения]	1 символ "?" – неустановившееся значение, пробел – установившееся значение.
[пробел]	1 символ
[примечание]	10 символов TOTAL (суммарная масса), чч:мм:сс (время) и т.д.
[BK]	1 символ
[ПС]	1 символ

Примеры вывода данных на печать: (Примечание: символами "*" и "_" обозначены пробелы).

```

*****192.21_g
*****0.01_g_?

*****0.01_g__00:00:00
*****176.30_g_?_00:00:15
*****192.08_g__00:00:30

*****192.21_g
*****207.80_g_TOTAL

```

- Печать данных в ручном режиме, в непрерывном режиме или печать установившихся значений
неустановившееся значение
- Периодическая печать (в примере – с периодом 15 с)
неустановившееся значение
- **Режим суммирования (вывод на печать – только вручную).**

ВВОД ДАННЫХ ЧЕРЕЗ ИНТЕРФЕЙС USB

Весы воспринимают ряд команд, передаваемых через интерфейс.

В качестве ограничителей командных строк необходимо передавать символы [BK] или [BKПС].

Команды, воспринимаемые весами Explorer

?	вывод текущего режима
OA	выключение автоматической печати
SA	включение автоматической печати установившихся значений
CA	включение непрерывного вывода данных
(n)A	автоматический вывод на печать с периодом от 1 до 3600 с (n = 1 – 3600)
C	запуск калибровки диапазона взвешивания
L	запуск калибровки линейности
OM	режим взвешивания в граммах
1M	режим взвешивания в унциях
2M	режим взвешивания в тройских унциях
3M	режим взвешивания в пеннивейтах
4M	режим подсчета количества предметов
5M	режим взвешивания в фунтах
T	тарирование весов (аналогично нажатию кнопки ON-ZERO)
V	печать версии программного обеспечения
(Esc)R	восстановление заводских установок параметров весов
P	аналогично нажатию кнопки PRINT (печать)
LE	печать кода последней ошибки, например, [Err 0]
OS	печать неустановившихся значений
1S	печать только установившихся значений
P	аналогично нажатию кнопки Print (печать)
SP	печать только установившихся значений массы
IP	немедленный вывод отображаемого значения массы (установившегося или неустановившегося)
CP	непрерывный вывод значений массы
SLP	автоматический вывод только ненулевых установившихся значений массы
SLZP	автоматический вывод установившегося ненулевого или нулевого значения массы
xP	автоматический вывод на печать с периодом от 1 до 3600 с (x = 1–3600)
OP	выключение автоматической печати
PM	вывод текущего режима
M	переключение на следующий разрешенный режим взвешивания
PU	вывод текущей единицы измерения
U	переключение на следующую разрешенную единицу измерения
T	аналогично нажатию кнопки Tare (тарирование)
Z	аналогично нажатию кнопки Zero (установка нуля)
PV	печать номера версии программного обеспечения

Работа в режиме автоматической печати

После включения режима автоматической печати в меню (Auto Print = on)

весы будут выводить данные в соответствии с заданными установками параметров.

Автоматическую печать можно временно приостановить, нажав на кнопку PRINT.

Печать будет остановлена после завершения вывода данных, содержащихся в буфере печати.



Для возобновления автоматической печати еще раз нажмите ту же кнопку.

10. ОБНОВЛЕНИЕ ПРОГРАММНОГО ОБЕСПЕЧЕНИЯ

Ohaus постоянно совершенствует программное обеспечение весов. Для того чтобы получить новейшую версию ПО, обратитесь в представительство Ohaus или к своему поставщику оборудования Ohaus.

11. СООТВЕТСТВИЕ СТАНДАРТАМ

Приведенные ниже знаки указывают на соответствие продукта требованиям следующих стандартов:

Знак	Стандарт
	Данный продукт соответствует требованиям директивы по ЭМС 2004/108/ЕС (ЭМС) и директивы 2006/95/ЕС (низковольтное оборудование). Заявление о соответствии предоставляется по запросу.
	CAN/CSA-C22.2 No. 61010-1-04 UL Std. No. 61010-1
Примечание в отношении норм ЕС на уровни излучений: данное устройство соответствует требованиям EN55011/CISPR 11 класс В группа 1.	
	<p>Информация по использованию поверенного весоизмерительного оборудования</p> <p>Весоизмерительные приборы, прошедшие поверку на месте изготовления, имеют один из показанных слева знаков на упаковочной этикетке и стикер зеленого цвета с буквой "М" (метрология) на паспортной табличке. Такие приборы готовы к эксплуатации сразу после получения.</p> <p>Весоизмерительные приборы, поверка которых должна осуществляться в два этапа, маркируются на упаковке одним из показанных слева знаков и не имеют стикера на паспортной табличке. Второй этап поверки должен быть выполнен на месте эксплуатации уполномоченной сервисной службой авторизованного представителя в странах ЕС или национальными органами метрологического контроля.</p> <p>Первый этап поверки весов выполняется на заводе-изготовителе. Он включает в себя все испытания, предусмотренные стандартом EN45501:1992, параграф 8.2.2.</p> <p>Если национальные правила требуют периодической повторной поверки весоизмерительного оборудования, пользователь должен строго соблюдать сроки поверки и своевременно уведомлять соответствующие органы метрологического контроля.</p>

Заявление FCC (ФКС США):

Данное оборудование прошло испытания и признано соответствующим установленным нормам для цифровых устройств класса А согласно части 15 Правил FCC. Эти нормы обеспечивают целесообразный уровень защиты от помех при эксплуатации оборудования в производственных условиях. Данное оборудование генерирует, использует и может излучать РЧ энергию и, в случае монтажа и эксплуатации с отступлением от требований настоящего руководства, может создавать помехи радиосвязи. При эксплуатации в жилых районах данное оборудование может стать источником помех; в этом случае пользователь должен устранить их за свой счет.

Заявление Министерства промышленности Канады

Упомянутые цифровые устройства класса А отвечают также требованиям канадского стандарта ICES-003.

Сертификат ISO 9001 корпорации Ohaus

Ohaus Corporation, США, получила сертификат ISO 9001 в 1994 г. по результатам проверки, проведенной организацией Bureau Veritas Quality International (BVQI). Этот сертификат подтверждает, что система управления качеством компании Ohaus Corporation, США, отвечает требованиям стандарта ISO 9001. Действие сертификата соответствия стандарту ISO 9001:2000 для компании Ohaus Corporation, США, было подтверждено 15 мая 2003 г.

**Утилизация**

В соответствии с директивой Европейского Сообщества 2002/96 EC по утилизации электротехнического и электронного оборудования (WEEE) не допускается утилизировать данное оборудование вместе с бытовыми отходами. В странах, не входящих в Европейский Союз, утилизация оборудования должна осуществляться в соответствии с действующими нормами и правилами.

Настоятельно рекомендуется утилизировать данное оборудование на специальных пунктах сбора электрического и электронного оборудования.

Для получения необходимой информации обратитесь в уполномоченную организацию либо к своему поставщику оборудования.

Эти требования сохраняют силу и в случае передачи оборудования (для использования в личных или коммерческих целях) третьей стороне.

Благодарим вас за вклад в охрану окружающей среды.

ОГРАНИЧЕННАЯ ГАРАНТИЯ

Компания Ohaus гарантирует отсутствие дефектов в использованных материалах и готовых продуктах в течение всего гарантийного срока, начиная со дня доставки. В течение всего гарантийного срока компания Ohaus бесплатно отремонтирует или заменит, по своему усмотрению, любые компоненты, признанные дефектными, при условии возврата продукта с предоплатой транспортных расходов.

Эта гарантия не распространяется на продукты, поврежденные случайно или в результате неправильного использования, из-за воздействия радиоактивных или агрессивных веществ, в результате попадания посторонних объектов внутрь продукта или в результате ремонта или модификации, выполненной персоналом, не уполномоченным компанией Ohaus. В отсутствие правильно заполненной и возвращенной компании Ohaus регистрационной карточки гарантийный срок отсчитывается со дня отгрузки оборудования авторизованному дилеру. Ohaus Corporation не принимает на себя никаких других прямых или подразумеваемых гарантийных обязательств. Ohaus Corporation не несет ответственности за какие бы то ни было косвенные убытки.

В связи с расхождениями в законодательстве различных штатов и стран, для уточнения вопросов, связанных с гарантией, обратитесь непосредственно в компанию Ohaus или к местному дилеру Ohaus.



Компания "Мир Весов"
115409, Москва, ул. Москворечье 47, корп. 2
Тел./ факс: (495) 921-44-57
<http://www.mirvesov.ru>
E-mail: mv@mirvesov.ru

Представительство в СНГ:

OHAUS Corporation
Россия, 101000, Москва
Сретенский бульвар 6/1, офис 6

Тел.: +7 (495) 621 4897
+7 (495) 651 9886
Факс: +7 (499) 272 2274

www.ohaus-cis.ru



* 8 3 0 2 1 1 7 1 *

P/N 83021171

© 2011 Ohaus Corporation, Все авторские права защищены.